

T-Stück Abzweig auf BRN 70x210mm zu BRN 70x170mm aus PVC in lichtgrau

G18577035

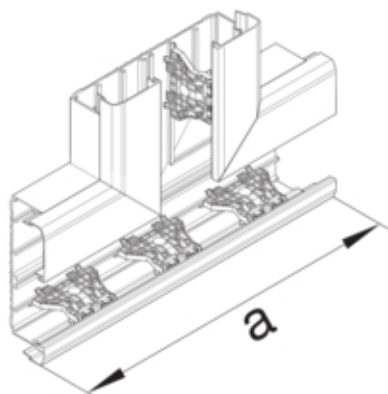

Architektur

Montageart Geschraubt

Funktion

Schnittkaschierend nein

Ausführung

Symmetrisch nein

Deckel, Tür

Oberteil mit Dichtlippe -

Werkstoff

Farbe lichtgrau
 RAL Farbe RAL 7035 - Lichtgrau
 Werkstoff PVC
 Werkstoffgruppe Kunststoff
 Oberfläche unbehandelt

Abmessungen

Kanalhöhe 67 mm
 Kanalbreite 170 mm
 Maß a 250 mm

Montage

Bodenlochungen Mit Bodenlochung

Zubehör

Formteilausführung Unterteil und Oberteil

Ausstattung

Mit Schutzfolie ja

Normen

Europäische Direktive RoHs	freiwillige übereinstimmung
----------------------------	-----------------------------

Sicherheit

Halogenfrei	nein
-------------	------
