



**Le nouveau canal d'allège tehalit.BRS en tôle d'acier**  
De nouvelles dimensions dans le montage d'appareils



# Des lignes claires pour le bureau: Le nouveau système de canal d'allège tehalit.BRS en tôle d'acier

Le monde du travail d'aujourd'hui a besoin de lignes claires – non seulement dans le travail quotidien, mais aussi dans l'architecture de bureau.

Moins de courbes, plus d'arêtes, moins de décoration, plus de fonctions – c'est la tendance qui s'affiche toujours plus nettement. Le nouveau système de canal d'allège tehalit.BRS en tôle d'acier répond à cette tendance avec son langage de formes claires: fonctionnel, dépouillé, sans fioritures. De plus, il simplifie votre quotidien d'installateur électricien: avec une offre plus large, un montage plus rapide et une installation plus flexible des appareils.



**Plus de possibilités**

Le nouveau système de canal d'allège tehalit.BRS réunit les précédentes lignes de produits BRS et BRSN en un système de canal. Vos possibilités s'en trouvent élargies d'autant, car avec le nouveau système, nous avons étendu l'offre. Ainsi, à l'avenir, même de grands projets d'installation peuvent être couverts par un seul système de canal d'allège.

**Moins de frais**

Avec la réunion des deux lignes de produits, il est plus facile de faire son choix. Les variantes de design moins nombreuses du nouveau système de canal d'allège tehalit.BRS en tôle d'acier vous facilitent la conception, la logistique et le stockage des pièces de rechange. De plus, nous vous rendons les choses plus faciles à la commande: par de nouvelles désignations d'article, logiques et auto explicatives.

**Une qualité inchangée**

Pour les canaux de 70 avec largeur de couvercle de 80 mm, il existe maintenant des pièces d'angles réglables en matière plastique sans halogène.

Bien entendu, les avantages constructifs et fonctionnels des systèmes précédents ont été repris à l'identique. Les pièces de forme pour canal en robuste tôle d'acier zingué, qui s'harmonisent avec les aménagements de bureau modernes, restent dans l'assortiment.

Elles sont en outre munies de la mise à terre intégrée, qui rend le système particulièrement sûr et simple à monter – et que seul Hager peut vous livrer.



# De nouvelles dimensions dans le montage d'appareils

Le nouveau système de canal d'allège tehalit.BRS en tôle d'acier vous offre maintenant 15 configurations de canaux différentes. Trois hauteurs de canaux (70, 85 et 100 mm), quatre largeurs de canaux (de 100 à 210 mm) ainsi que deux largeurs de couvercles (80 et 120 mm) sont à votre disposition.

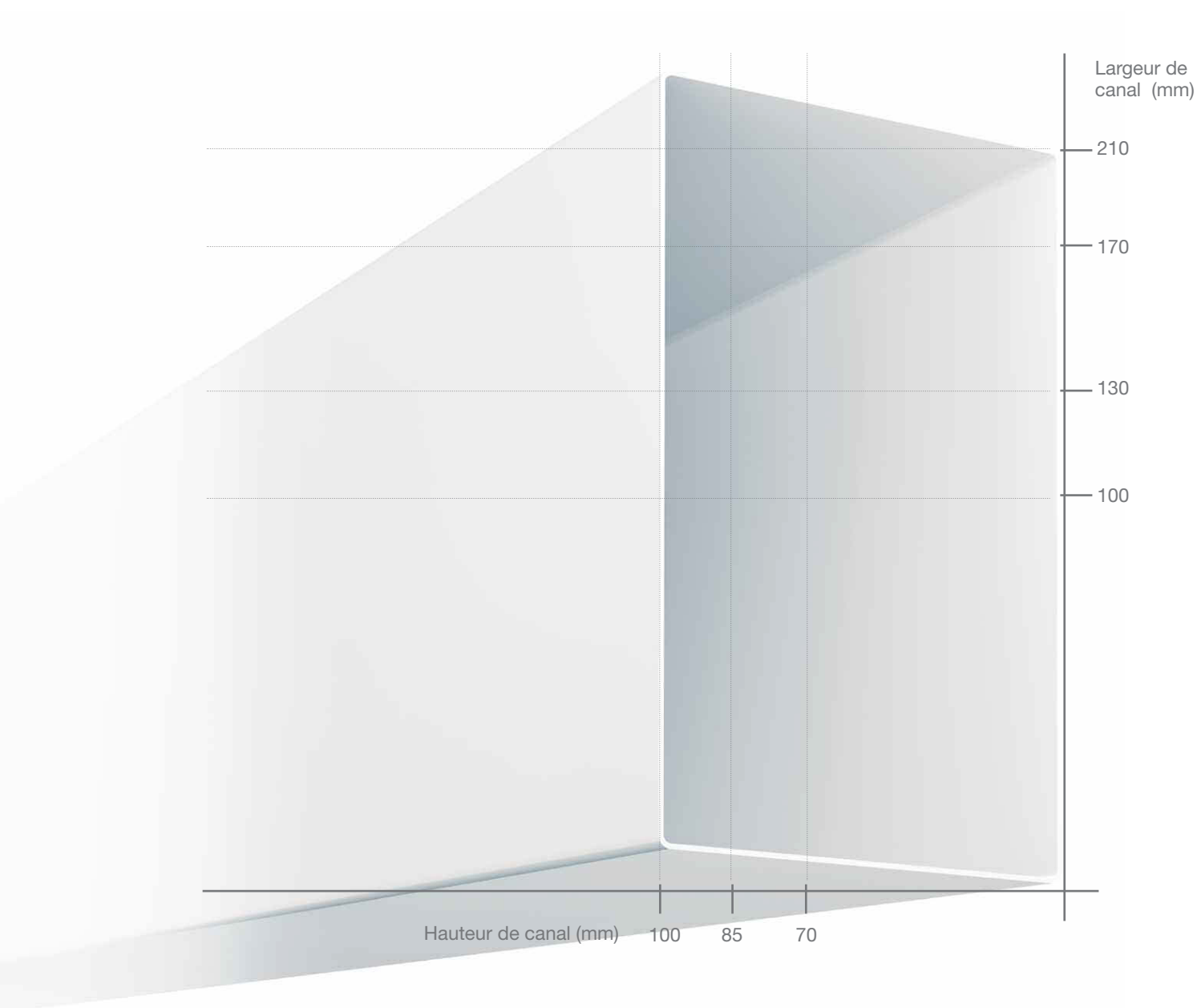

Un grand plus pour vos clients: Avec le nouveau système tehalit.BRS, les hauteurs de canal de 100 mm sont maintenant aussi disponibles de série.

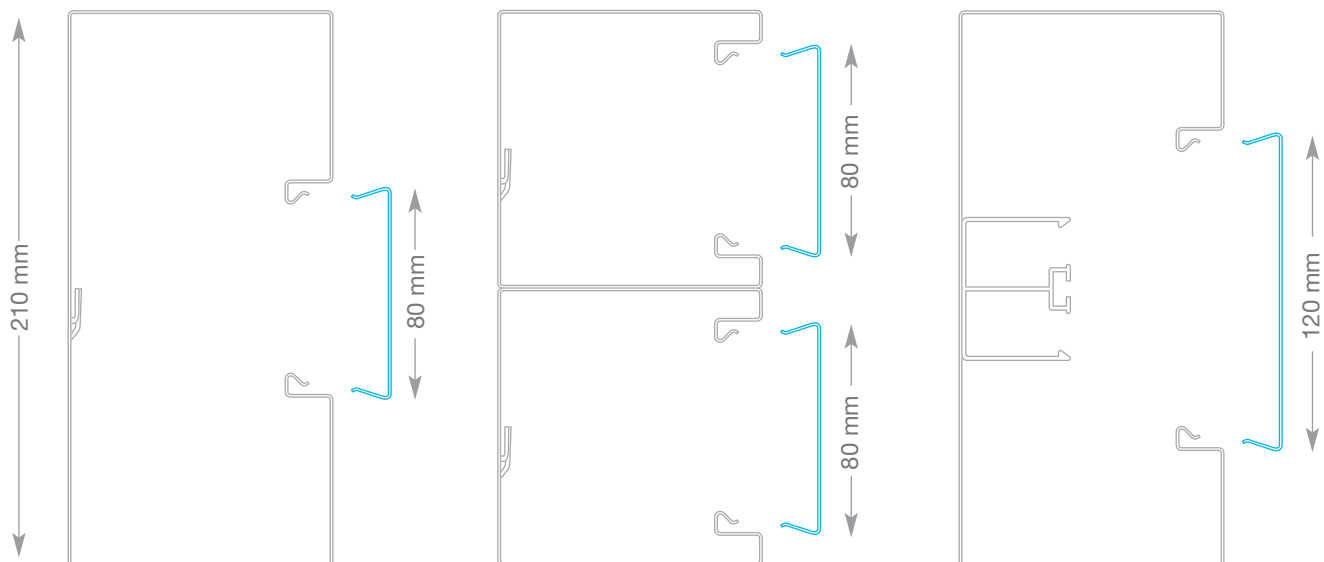

#### De nouvelles dimensions dans le montage d'appareils:

Le nouveau système tehalit.BRS vous offre onze grandeurs de canaux avec couvercle de 80 mm, pour le montage d'appareils avec encliquetage frontal (dont deux variantes avec deux compartiments) ainsi que quatre canaux avec couvercle de 120 mm pour le montage d'appareils avec profil C.

#### Afficher la couleur:

Certains l'aiment blanc. Et d'autres plus coloré. C'est pourquoi le système tehalit.BRS est disponible non seulement dans quatre couleurs standard classiques, mais sur demande aussi dans toutes les couleurs RAL. Donc même en bleu ciel si le client le souhaite!

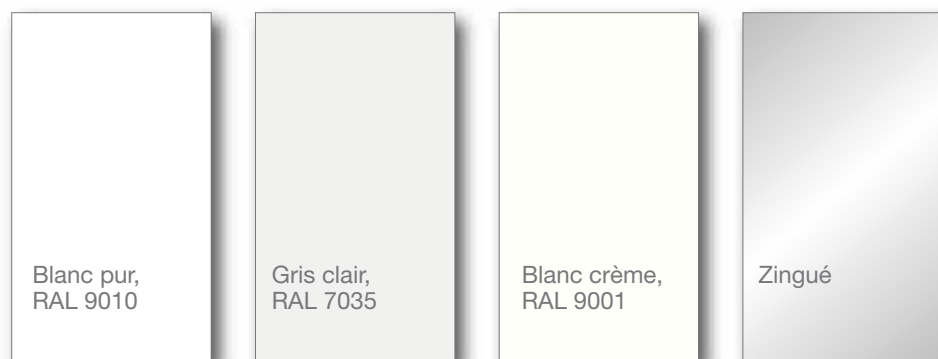

# Bien guidé. Proprement caché: avec des pièces de forme flexibles

Celui qui souhaite équiper des bureaux modernes de grande surface avec toutes les lignes et raccords nécessaires, doit voir loin. Le nouveau système de canal d'allège tehalit.BRS en tôle d'acier vous propose un vaste programme d'accessoires. Celui-ci comprend aussi bien des pièces de forme en tôle d'acier que des pièces d'angles réglables en matière plastique sans halogène. Le tehalit.BRS ne se faufile pas seulement dans les coins et les angles, il passe aussi aisément les renforcements, p.ex. pour les radiateurs. Cette flexibilité unique est le résultat de la nouvelle console universelle à angle réglable.

Pièces de forme pour canal en tôle d'acier\*:

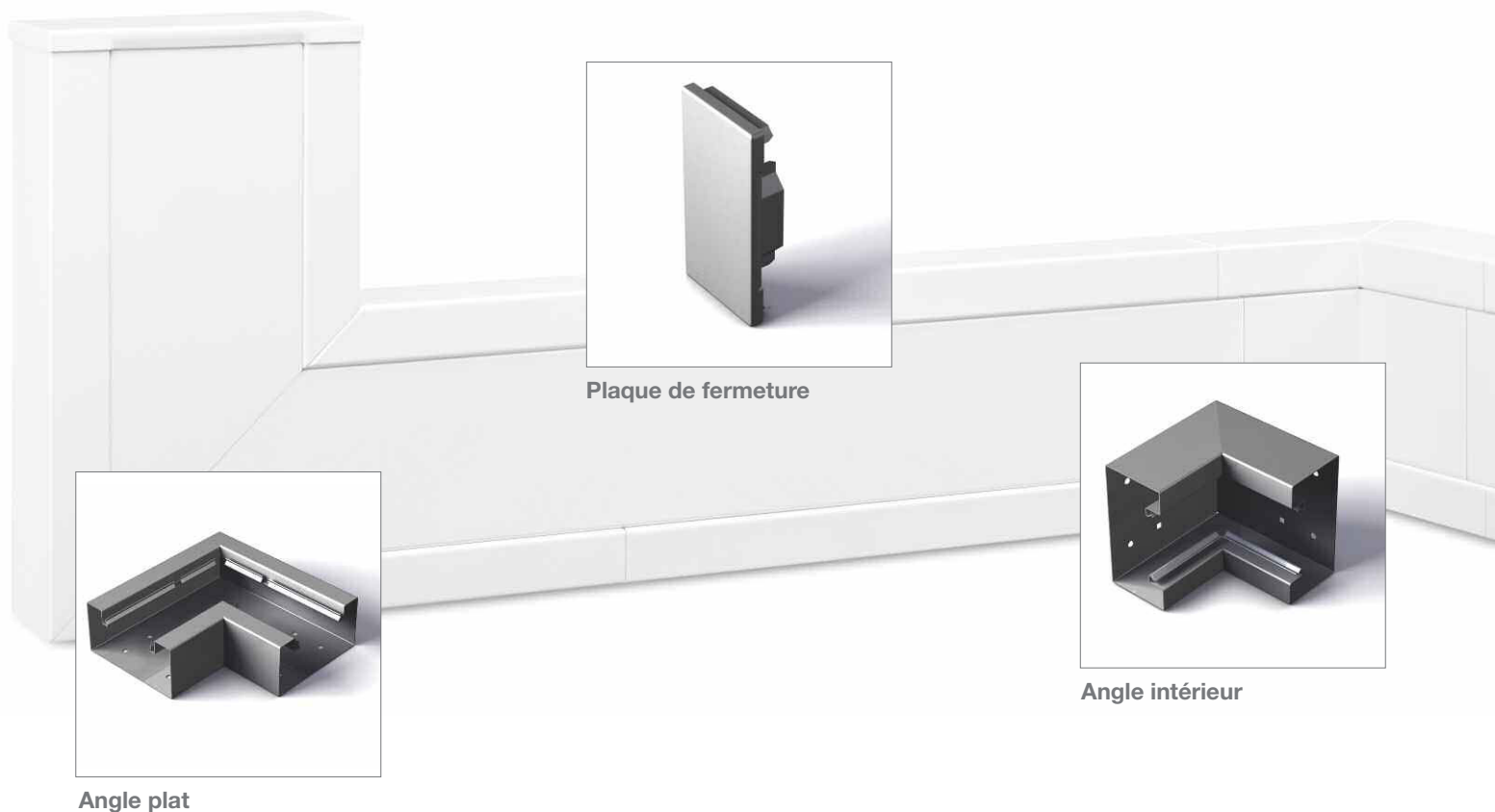



**Console universelle**

**"Consolider" le montage:**

La nouvelle console universelle est disponible en quatre dimensions, selon la distance du mur, et compatible avec toutes les largeurs de canal grâce aux trois plaques support. Le canal est fixé sans outils sur la console, par la technique d'encliquetage. Les imprécisions côté client sont compensées par la possibilité de réglage angulaire vertical ( $\pm 3^\circ$ ) des plaques support.

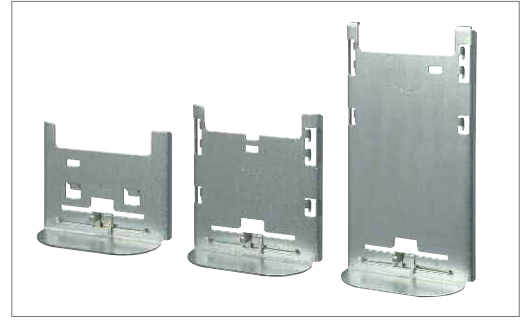

**Plaque support**

**Pièces d'angles en matière plastique sans halogène (PC/ABS)\*\*:**

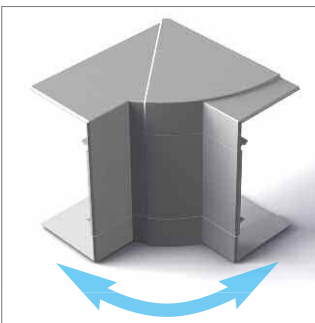

**Angle intérieur**

Réglage angulaire jusqu'à  $\pm 5^\circ$  pour compenser les imprécisions côté client.

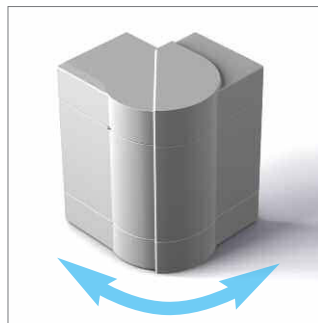

**Angle extérieur**

Réglage angulaire jusqu'à  $\pm 5^\circ$ .

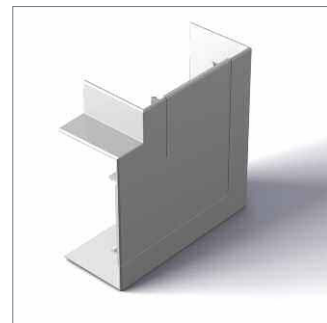

**Angle plat**

Pour une dérivation propre vers le haut ou vers le bas.



**Angle extérieur**

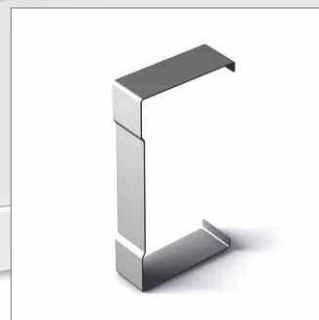

**Cache-découpes**



**Cache-paroi**

\* pièces de forme en tôle d'acier disponibles pour toutes les dimensions de canal

\*\*pièces d'angles en matière plastique seulement disponibles pour hauteurs de canal 70 avec couvercle de 80 mm  
Autres pièces de forme en annexe.

# 30 % plus rapide. 100 % sûr: avec la mise à terre intégrée

Avec les canaux en tôle d'acier ordinaires, vous devez installer une grande quantité d'accessoires de mise à terre. Avec le nouveau tehalit.BRS vous pouvez faire entièrement confiance au système. Car ici la mise à terre est déjà intégrée. Ceci vous économise les câblages onéreux des différents composants de canal – et donc bien un tiers du temps de montage.

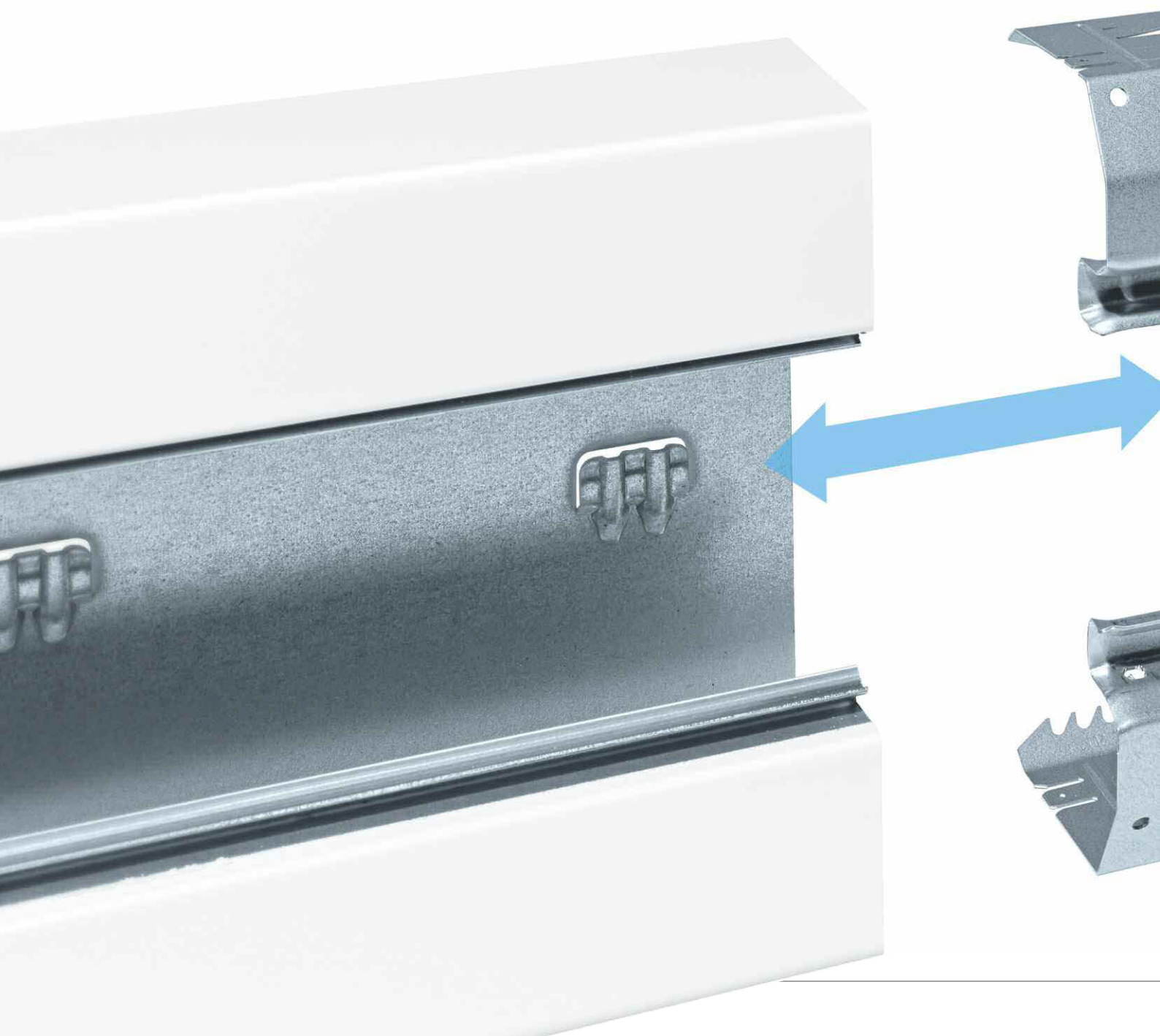



### **Tout concorde**

La mise à terre intégrée est réalisée par les contours de fermeture sans peinture, entre la base et le couvercle du canal. Le contact de mise à terre est réalisé par simple encliquetage du couvercle – sans câblage supplémentaire ni autres étapes de travail.

Pour vous faire gagner du temps, nous nous chargeons d'une finition impeccable, avec certaines étapes de travail faites manuellement. Jusqu'à présent, seul Hager est à même de vous offrir cette classe de qualité!

### **Tout va vite**

La liaison de la base avec le couvercle du canal est tout aussi parfaite que la liaison entre les différents profilés de canaux. Cette liaison est assurée par une jonction spéciale, qui peut être montée par une seule personne et sert aussi de connexion de mise à terre des canaux. La jonction est simplement encliquetée dans la base du canal. Afin que rien ne glisse, elle est munie d'une butée à ressort. Les séparations, qui en cas de nécessité sont insérées dans les profils de la paroi arrière du canal, sont elles aussi mises à terre. Un clic, et c'est terminé!



# Quel programme de montage préférez-vous? Par encliquetage frontal...

En fait c'est égal! Car avec le nouveau système de canal d'allège tehalit.BRS, toutes les possibilités vous sont offertes. Notre programme de montage complet offre les raccordements adéquats pour toutes les situations:

Avec les deux boîtes de montage G2704 (à encliquetage frontal) et G2703 (profil C) ainsi que les caches appropriés, toutes les possibilités de montage vous sont ouvertes. Ceci va de la prise électrique en passant par les prises de données jusqu'aux prises pour TV et haut-parleurs. Bien entendu, tous les interrupteurs kallysto peuvent être montés dans les canaux d'allège.

## **Montage d'appareils par encliquetage frontal:**

Toutes les grandeurs de canal avec couvercle 80 mm sont prévues pour le montage d'appareil par encliquetage frontal. La façon la plus simple et la plus rapide de répondre aux besoins de vos clients!

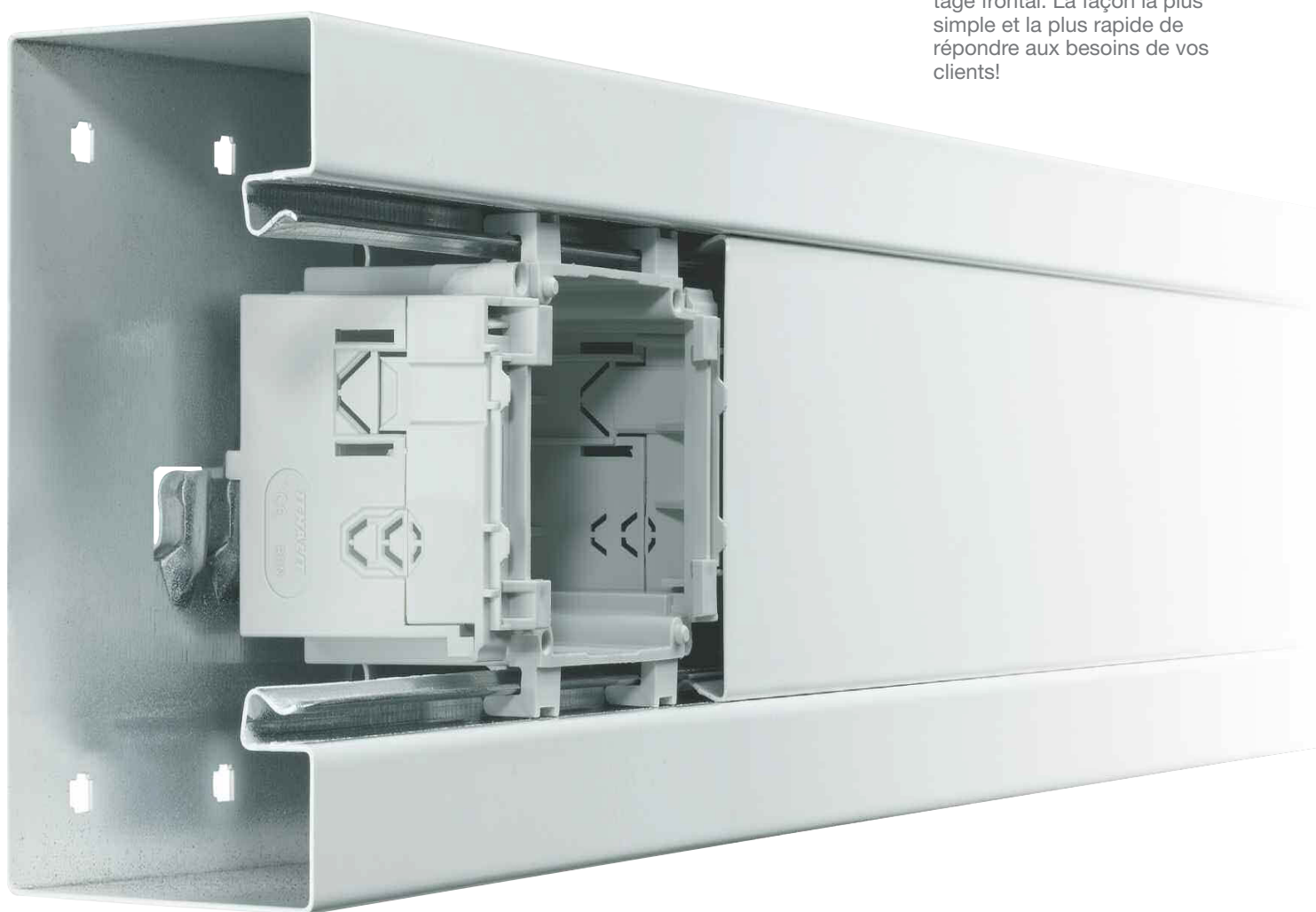

## ... ou avec profil C?

### **Le montage d'appareils avec profil C:**

Tous les canaux avec couvercle de 120 mm sont pourvus d'un profil C sur la paroi arrière. Dans ce cas, vous avez besoin d'un tour de vis de plus pour fixer les appareils, mais vous avez aussi plus de place pour effectuer le câblage.

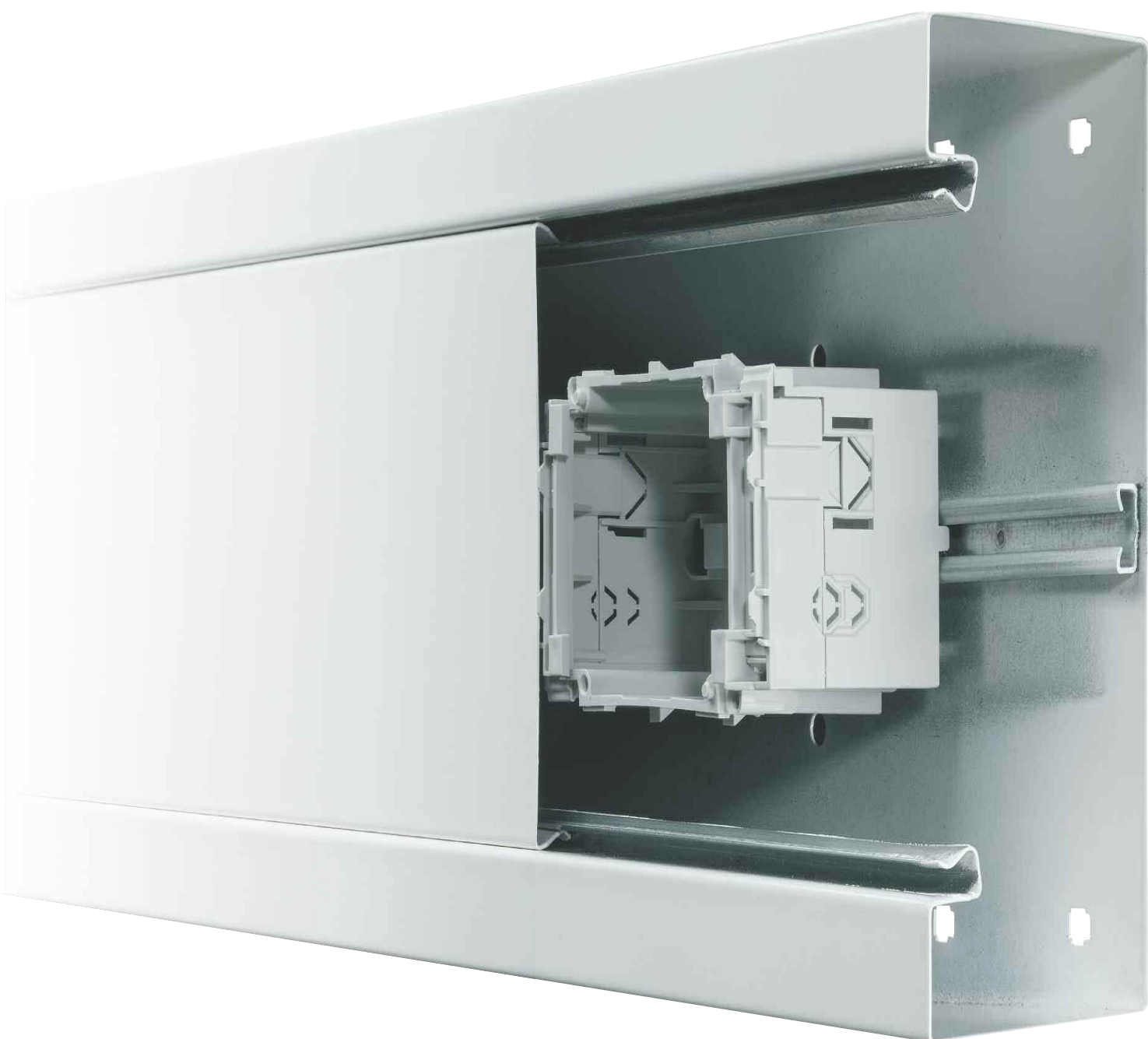

# tehalit.BRS Profilés de canaux de hauteur 70 mm, largeur de couvercle 80 mm, encliquetage frontal, pièces de forme

- Montage d'appareils par encliquetage frontal
- Avec mise à terre intégrée, observer les mesures de mise à terre
- Profilé fermé avec largeur de couvercle 80 mm
- Perforation de la base avec intervalles de 50 mm pour le mon-

- tage de consoles et de 250 mm pour le montage mural
- Pièces de forme de la base ou pièces d'angles en PC/ABS sans halogène

**Longueur de livraison**  
2000 mm

**Mode de livraison**  
Base, couvercle séparé

**Coloris livrables**  
RAL 9010, Blanc pur  
RAL 7035, Gris clair  
RAL 9001, Blanc crème  
VERZ, zingué



**Base**  
Tôle en acier

**Couvercle**  
Tôle en acier

## BRS65100

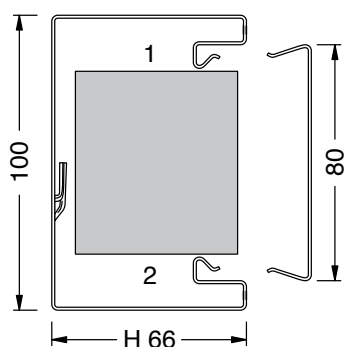

**BRS6510019010**  
E-No 127 512 022  
Blanc pur  
emballage. 8 m

**BRS08029010**  
E-No 127 513 222  
Blanc pur  
emballage. 32 m

**BRS6510017035**  
E-No 127 512 042  
Gris clair  
emballage. 8 m

**BRS08027035**  
E-No 127 513 242  
Gris clair  
emballage. 32 m

**BRS6510019001**  
E-No 127 512 002  
Blanc crème  
emballage. 8 m

**BRS08029001**  
E-No 127 513 202  
Blanc crème  
emballage. 32 m

**BRS651001VERZ**  
E-No 127 512 052  
Zingué  
emballage. 8 m

**BRS0802VERZ**  
E-No 127 513 252  
Zingué  
emballage. 32 m

## BRS65130

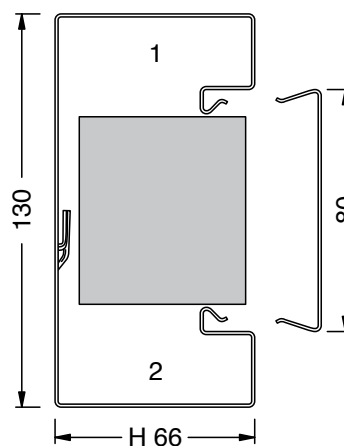

**BRS6513019010**  
E-No 127 513 022  
Blanc pur  
emballage. 8 m

**BRS08029010**  
E-No 127 513 222  
Blanc pur  
emballage. 32 m

**BRS6513017035**  
E-No 127 513 042  
Gris clair  
emballage. 8 m

**BRS08027035**  
E-No 127 513 242  
Gris clair  
emballage. 32 m

**BRS6513019001**  
E-No 127 513 002  
Blanc crème  
emballage. 8 m

**BRS08029001**  
E-No 127 513 202  
Blanc crème  
emballage. 32 m

**BRS651301VERZ**  
E-No 127 513 052  
Zingué  
emballage. 8 m

**BRS0802VERZ**  
E-No 127 513 252  
Zingué  
emballage. 32 m

**Matériau des profilés**

Tôle d'acier zingué

**Remarques**

- Montage d'appareils à encliquetage frontal voir catalogue général tehalit dès page 11.10
- Couvercle en PVC sur demande.

- Lors du montage de systèmes de canaux au plafond, il est éventuellement nécessaire de fixer également les couvercles.

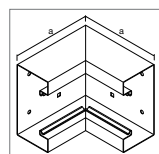

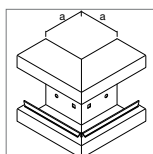
**Angle intérieur**  
Tôle en acier

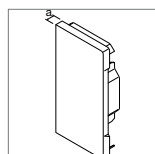
**Cote a = 146 mm**

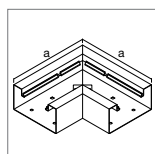
**Angle extérieur**  
Tôle en acier

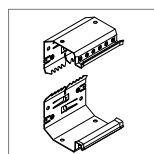
**Cote a = 80 mm**

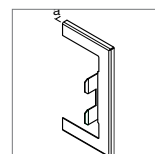
**Plaque de fermeture**  
Tôle en acier

**Cote a = 7 mm**

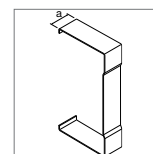
**Angle plat**  
Tôle en acier

**Cote a = 180 mm**

**Paire de jonction**  
Tôle en acier

**Cote a = 7**

**Cache-paroi**  
Tôle en acier

**Cote a = 7**

**Cache-découpe**  
Tôle en acier

**Cote a = 25 mm**
**BRS6510049010**  
E-No 127 551 122  
Blanc pur  
emball. 1 pc

**BRS6510039010**  
E-No 127 554 122  
Blanc pur  
emball. 1 pc

**BRS6510069010**  
E-No 127 536 022  
Blanc pur  
emball. 1 pc

**BRS6510059010**  
E-No 127 571 122  
Blanc pur  
emball. 1 pc

**BRS651009**  
E-No 127 591 722  
Zingué  
emball. 1 paire

**BRS65100W9010**  
E-No 127 545 222  
Blanc pur  
emball. 1 pc

**BRS6510079010**  
E-No 127 541 022  
Blanc pur  
emball. 1 pc

**BRS6510047035**  
E-No 127 551 142  
Gris clair  
emball. 1 pc

**BRS6510037035**  
E-No 127 554 142  
Gris clair  
emball. 1 pc

**BRS6510067035**  
E-No 127 536 042  
Gris clair  
emball. 1 pc

**BRS6510057035**  
E-No 127 571 142  
Gris clair  
emball. 1 pc

**BRS651009**  
E-No 127 591 722  
Zingué  
emball. 1 paire

**BRS65100W7035**  
E-No 127 545 242  
Gris clair  
emball. 1 pc

**BRS6510077035**  
E-No 127 541 042  
Gris clair  
emball. 1 pc

**Cote a = 180 mm**
**BRS6510049001**  
E-No 127 551 102  
Blanc crème  
emball. 1 pc

**BRS6510039001**  
E-No 127 554 102  
Blanc crème  
emball. 1 pc

**BRS6510069001**  
E-No 127 536 002  
Blanc crème  
emball. 1 pc

**BRS6510059001**  
E-No 127 571 102  
Blanc crème  
emball. 1 pc

**BRS651009**  
E-No 127 591 722  
Zingué  
emball. 1 paire

**BRS65100W9001**  
E-No 127 545 202  
Blanc crème  
emball. 1 pc

**BRS6510079001**  
E-No 127 541 002  
Blanc crème  
emball. 1 pc

**Cote a = 180 mm**
**BRS651004VERZ**  
E-No 127 551 152  
Zingué  
emball. 1 pc

**BRS651003VERZ**  
E-No 127 554 152  
Zingué  
emball. 1 pc

**BRS651006VERZ**  
E-No 127 536 052  
Zingué  
emball. 1 pc

**BRS651005VERZ**  
E-No 127 571 152  
Zingué  
emball. 1 pc

**BRS651009**  
E-No 127 591 722  
Zingué  
emball. 1 paire

**BRS65100WVERZ**  
E-No 127 545 252  
Zingué  
emball. 1 pc

**BRS651007VERZ**  
E-No 127 541 052  
Zingué  
emball. 1 pc

**Cote a = 180 mm**
**BRS6513049010**  
E-No 127 551 222  
Blanc pur  
emball. 1 pc

**BRS6513039010**  
E-No 127 557 622  
Blanc pur  
emball. 1 pc

**BRS6513069010**  
E-No 127 536 122  
Blanc pur  
emball. 1 pc

**BRS6513059010**  
E-No 127 571 222  
Blanc pur  
emball. 1 pc

**BRS651309**  
E-No 127 591 732  
Zingué  
emball. 1 paire

**BRS65130W9010**  
E-No 127 545 322  
Blanc pur  
emball. 1 pc

**BRS6513079010**  
E-No 127 540 522  
Blanc pur  
emball. 1 pc

**Cote a = 210 mm**
**BRS6513047035**  
E-No 127 551 242  
Gris clair  
emball. 1 pc

**BRS6513037035**  
E-No 127 557 642  
Gris clair  
emball. 1 pc

**BRS6513067035**  
E-No 127 536 142  
Gris clair  
emball. 1 pc

**BRS6513057035**  
E-No 127 571 242  
Gris clair  
emball. 1 pc

**BRS651309**  
E-No 127 591 732  
Zingué  
emball. 1 paire

**BRS65130W7035**  
E-No 127 545 342  
Gris clair  
emball. 1 pc

**BRS6513077035**  
E-No 127 540 542  
Gris clair  
emball. 1 pc

**Cote a = 210 mm**
**BRS6513049001**  
E-No 127 551 202  
Blanc crème  
emball. 1 pc

**BRS6513039001**  
E-No 127 557 602  
Blanc crème  
emball. 1 pc

**BRS6513069001**  
E-No 127 536 102  
Blanc crème  
emball. 1 pc

**BRS6513059001**  
E-No 127 571 202  
Blanc crème  
emball. 1 pc

**BRS651309**  
E-No 127 591 732  
Zingué  
emball. 1 paire

**BRS65130W9001**  
E-No 127 545 302  
Blanc crème  
emball. 1 pc

**BRS6513079001**  
E-No 127 540 502  
Blanc crème  
emball. 1 pc

**Cote a = 210 mm**
**BRS651304VERZ**  
E-No 127 551 252  
Zingué  
emball. 1 pc

**BRS651303VERZ**  
E-No 127 557 652  
Zingué  
emball. 1 pc

**BRS651306VERZ**  
E-No 127 536 152  
Zingué  
emball. 1 pc

**BRS651305VERZ**  
E-No 127 571 252  
Zingué  
emball. 1 pc

**BRS651309**  
E-No 127 591 732  
Zingué  
emball. 1 paire

**BRS65130WVERZ**  
E-No 127 545 352  
Zingué  
emball. 1 pc

**BRS651307VERZ**  
E-No 127 540 552  
Zingué  
emball. 1 pc

**Cote a = 210 mm**

# tehalit.BRS Profilés de canaux de hauteur 70 mm, largeur de couvercle 80 mm, encliquetage frontal, pièces de forme

- Montage d'appareils par encliquetage frontal
- Avec mise à terre intégrée, observer les mesures de mise à terre
- Profilé fermé avec largeur de couvercle 80 mm
- Perforation de la base à intervalles de 50 mm pour le

- montage de consoles et 250 mm pour le montage mural
- Pièces de forme de la base ou pièces d'angles en PC/ABS sans halogène

**Longueur de livraison**  
2000 mm

**Mode de livraison**  
Base, Couvercle séparé

**Coloris livrables**  
RAL 9010, Blanc pur  
RAL 7035, Gris clair  
RAL 9001, Blanc crème  
VERZ, Zingué



**Base**  
Tôle en acier

**Couvercle**  
Tôle en acier

## BRS65100

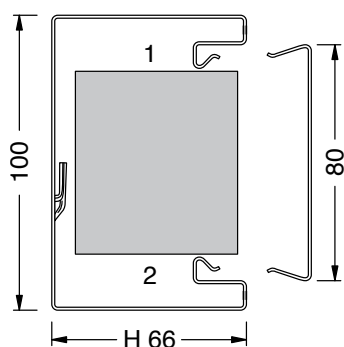

**BRS6510019010**  
E-No 127 512 022  
Blanc pur  
emballage. 8 m

**BRS08029010**  
E-No 127 513 222  
Blanc pur  
emballage. 32 m

**BRS6510017035**  
E-No 127 512 042  
Gris clair  
emballage. 8 m

**BRS08027035**  
E-No 127 513 242  
Gris clair  
emballage. 32 m

**BRS6510019001**  
E-No 127512002  
Blanc crème  
emballage. 8 m

**BRS08029001**  
E-No 127 513 202  
Blanc crème  
emballage. 32 m

**BRS651001VERZ**  
E-No 127 512 052  
Zingué  
emballage. 8 m

**BRS0802VERZ**  
E-No 127 513 252  
Zingué  
emballage. 32 m

## BRS65130

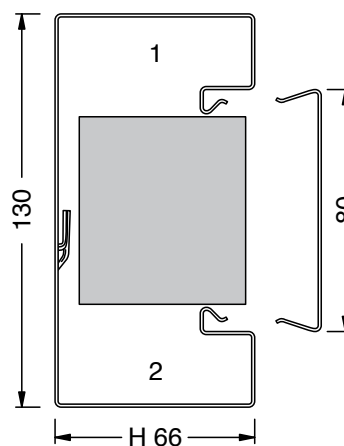

**BRS6513019010**  
E-No 127 513 022  
Blanc pur  
emballage. 8 m

**BRS08029010**  
E-No 127 513 222  
Blanc pur  
emballage. 32 m

**BRS6513017035**  
E-No 127 513 042  
Gris clair  
emballage. 8 m

**BRS08027035**  
E-No 127 513 242  
Gris clair  
emballage. 32 m

**BRS6513019001**  
E-No 127 513 002  
Blanc crème  
emballage. 8 m

**BRS08029001**  
E-No 127 513 202  
Blanc crème  
emballage. 32 m

**BRS651301VERZ**  
E-No 127 513 052  
Zingué  
emballage. 8 m

**BRS0802VERZ**  
E-No 127 513 252  
Zingué  
emballage. 32 m

**Matériau des profilés**

Tôle d'acier zingué

**Remarques**

- Montage d'appareils à encliquetage frontal voir catalogue général tehalit dès page 11.10
- Couvreclé en PVC sur demande.

- Lors du montage de systèmes de canaux au plafond, il est éventuellement nécessaire de fixer également les couvercles.

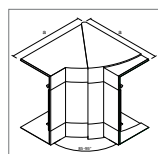

**Angle intérieur réglable ±5°**  
PC/ABS sans halogène  
Cote a = 143 mm

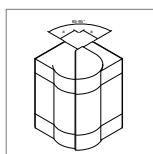

**Angle extérieur réglable ±5°**  
PC/ABS sans halogène  
Cote a = 37 mm

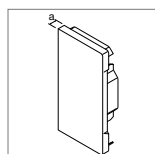

**Plaque de fermeture**  
Tôle en acier  
Cote a = 7 mm

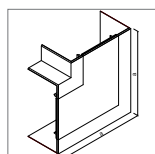

**Angle plat**  
PC/ABS sans halogène  
Cote a = 135 mm

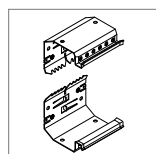

**Paire de jonction**  
Tôle en acier  
Cote a = 7 mm

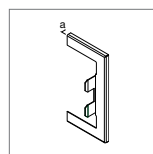

**Cache-paroi**  
Tôle en acier  
Cote a = 7 mm

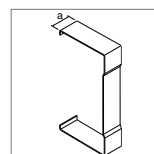

**Cache-découpe**  
Tôle en acier  
Cote a = 25 mm

**BRS651004H9010**  
E-No 127 584 022  
Blanc pur  
emballage. 1 pc

**BRS651003H9010**  
E-No 127 557 422  
Blanc pur  
emballage. 1 pc

**BRS6510069010**  
E-No 127 536 022  
Blanc pur  
emballage. 1 pc

**BRS651005H9010**  
E-No 127 572 722  
Blanc pur  
emballage. 1 pc

**BRS651009**  
E-No 127 591 722  
Zingué  
emballage. 1 paire

**BRS65100W9010**  
E-No 127 545 222  
Blanc pur  
emballage. 1 pc

**BRS6510079010**  
E-No 127 541 022  
Blanc pur  
emballage. 1 pc

**BRS651004H7035**  
E-No 127 584 042  
Gris clair  
emballage. 1 pc

**BRS651003H7035**  
E-No 127 557 442  
Gris clair  
emballage. 1 pc

**BRS6510067035**  
E-No 127 536 042  
Gris clair  
emballage. 1 pc

**BRS651005H7035**  
E-No 127 572 742  
Gris clair  
emballage. 1 pc

**BRS651009**  
E-No 127 591 722  
Zingué  
emballage. 1 paire

**BRS65100W7035**  
E-No 127 545 242  
Gris clair  
emballage. 1 pc

**BRS6510077035**  
E-No 127 541 042  
Gris clair  
emballage. 1 pc

**BRS651004H9001**  
E-No 127 584 002  
Blanc crème  
emballage. 1 pc

**BRS651003H9001**  
E-No 127 557 402  
Blanc crème  
emballage. 1 pc

**BRS6510069001**  
E-No 127 536 002  
Blanc crème  
emballage. 1 pc

**BRS651005H9001**  
E-No 127 572 702  
Blanc crème  
emballage. 1 pc

**BRS651009**  
E-No 127 591 722  
Zingué  
emballage. 1 paire

**BRS65100W9001**  
E-No 127 545 202  
Blanc crème  
emballage. 1 pc

**BRS6510079001**  
E-No 127 541 002  
Blanc crème  
emballage. 1 pc

**BRS651006VERZ**  
E-No 127 536 052  
Zingué  
emballage. 1 pc

**BRS651009**  
E-No 127 591 722  
Zingué  
emballage. 1 paire

**BRS65100WVERZ**  
E-No 127 545 252  
Zingué  
emballage. 1 pc

**BRS651007VERZ**  
E-No 127 541 052  
Zingué  
emballage. 1 pc

**BRS651304H9010**  
E-No 127 552 222  
Blanc pur  
emballage. 1 pc

**BRS651303H9010**  
E-No 127 557 722  
Blanc pur  
emballage. 1 pc

**BRS6513069010**  
E-No 127 536 122  
Blanc pur  
emballage. 1 pc

**BRS651305H9010**  
E-No 127 572 822  
Blanc pur  
emballage. 1 pc

**BRS651309**  
E-No 127 591 732  
Zingué  
emballage. 1 paire

**BRS65130W9010**  
E-No 127 545 322  
Blanc pur  
emballage. 1 pc

**BRS6513079010**  
E-No 127 540 522  
Blanc pur  
emballage. 1 pc

**BRS651304H7035**  
E-No 127 552 242  
Gris clair  
emballage. 1 pc

**BRS651303H7035**  
E-No 127 557 742  
Gris clair  
emballage. 1 pc

**BRS6513067035**  
E-No 127 536 142  
Gris clair  
emballage. 1 pc

**BRS651305H7035**  
E-No 127 572 842  
Gris clair  
emballage. 1 pc

**BRS651309**  
E-No 127 591 732  
Zingué  
emballage. 1 paire

**BRS65130W7035**  
E-No 127 545 342  
Gris clair  
emballage. 1 pc

**BRS6513077035**  
E-No 127 540 542  
Gris clair  
emballage. 1 pc

**BRS651304H9001**  
E-No 127 552 202  
Blanc crème  
emballage. 1 pc

**BRS651303H9001**  
E-No 127 557 702  
Blanc crème  
emballage. 1 pc

**BRS6513069001**  
E-No 127 536 102  
Blanc crème  
emballage. 1 pc

**BRS651305H9001**  
E-No 127 572 802  
Blanc crème  
emballage. 1 pc

**BRS651309**  
E-No 127 591 732  
Zingué  
emballage. 1 paire

**BRS65130W9001**  
E-No 127 545 302  
Blanc crème  
emballage. 1 pc

**BRS6513079001**  
E-No 127 540 502  
Blanc crème  
emballage. 1 pc

**BRS651306VERZ**  
E-No 127 536 152  
Zingué  
emballage. 1 pc

**BRS651309**  
E-No 127 591 732  
Zingué  
emballage. 1 paire

**BRS65130WVERZ**  
E-No 127 545 352  
Zingué  
emballage. 1 pc

**BRS651307VERZ**  
E-No 127 540 552  
Zingué  
emballage. 1 pc

# tehalit.BRS Profilés de canaux de hauteur 70 mm, largeur de couvercle 80 mm, encliquetage frontal, pièces de forme

- Montage d'appareils par encliquetage frontal
- Avec mise à terre intégrée, observer les mesures de mise à terre
- Profilé fermé avec largeur de couvercle 80 mm
- Perforation de la base à intervalles de 50 mm pour le mon-

- tage de consoles et 250 mm pour le montage mural
- Pièces de forme de la base ou pièces d'angles en PC/ABS sans halogène

**Longueur de livraison**  
2000 mm

**Mode de livraison**  
Base, Couvercle séparé

**Coloris livrables**  
RAL 9010, Blanc pur  
RAL 7035, Gris clair  
RAL 9001, Blanc crème  
VERZ, Zingué



**Base**  
Tôle en acier

**Couvercle**  
Tôle en acier

## BRS65170

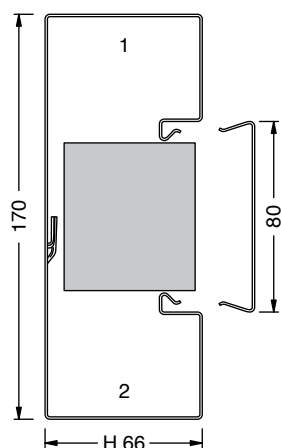

**BRS6517019010**  
E-No 127 514 022  
Blanc pur  
emball. 8 m

**BRS08029010**  
E-No 127 513 222  
Blanc pur  
emball. 32 m

**BRS6517017035**  
E-No 127 514 042  
Gris clair  
emball. 8 m

**BRS08027035**  
E-No 127 513 242  
Gris clair  
emball. 32 m

**BRS6517019001**  
E-No 127 514 002  
Blanc crème  
emball. 8 m

**BRS08029001**  
E-No 127 513 202  
Blanc crème  
emball. 32 m

**BRS651701VERZ**  
E-No 127 514 052  
Zingué  
emball. 8 m

**BRS0802VERZ**  
E-No 127 513 252  
Zingué  
emball. 32 m

## BRS65210

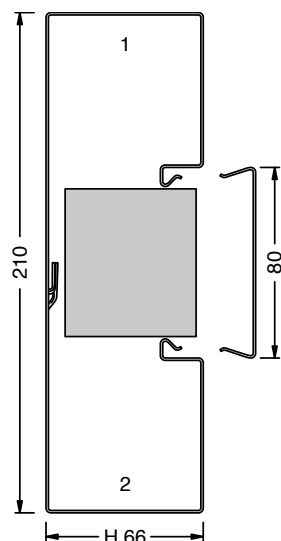

**BRS6521019010**  
E-No 127 515 022  
Blanc pur  
emball. 6 m

**BRS08029010**  
E-No 127 513 222  
Blanc pur  
emball. 32 m

**BRS6521017035**  
E-No 127 515 042  
Gris clair  
emball. 6 m

**BRS08027035**  
E-No 127 513 242  
Gris clair  
emball. 32 m

**BRS6521019001**  
E-No 127 515 002  
Blanc crème  
emball. 6 m

**BRS08029001**  
E-No 127 513 202  
Blanc crème  
emball. 32 m

**BRS652101VERZ**  
E-No 127 515 052  
Zingué  
emball. 6 m

**BRS0802VERZ**  
E-No 127 513 252  
Zingué  
emball. 32 m



**Matériau des profilés**

Tôle d'acier zingué

**Remarques**

- Montage d'appareils à encliquetage frontal voir catalogue général tehalit dès page 11.10
- Couvercle en PVC sur demande.

- Lors du montage de systèmes de canaux au plafond, il est éventuellement nécessaire de fixer également les couvercles.

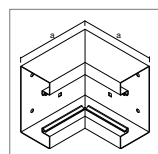

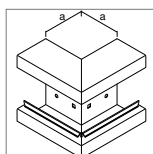
**Angle intérieur**  
Tôle en acier

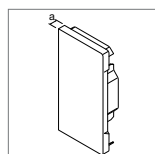
**Cote a = 146 mm**

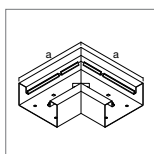
**Angle extérieur**  
Tôle en acier

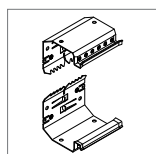
**Cote a = 80 mm**

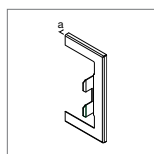
**Plaque de fermeture**  
Tôle en acier

**Cote a = 7 mm**

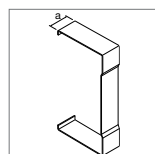
**Angle plat**  
Tôle en acier

**Cote a = 250 mm**

**Paire de jonction**  
Tôle en acier

**Cote a = 7 mm**

**Cache-paroi**  
Tôle en acier

**Cote a = 7 mm**

**Cache-découpe**  
Tôle en acier

**Cote a = 25 mm**
**BRS6517049010**  
E-No 127 580 022  
Blanc pur  
emball. 1 pc

**BRS6517039010**  
E-No 127 559 922  
Blanc pur  
emball. 1 pc

**BRS6517069010**  
E-No 127 536 222  
Blanc pur  
emball. 1 pc

**BRS6517059010**  
E-No 127 566 722  
Blanc pur  
emball. 1 pc

**BRS651709**  
E-No 127 591 832  
Zingué  
emball. 1 paire

**BRS65170W9010**  
E-No 127 545 422  
Blanc pur  
emball. 1 pc

**BRS6517079010**  
E-No 127 540 622  
Blanc pur  
emball. 1 pc

**BRS6517047035**  
E-No 127 580 042  
Gris clair  
emball. 1 pc

**BRS6517037035**  
E-No 127 559 942  
Gris clair  
emball. 1 pc

**BRS6517067035**  
E-No 127 536 242  
Gris clair  
emball. 1 pc

**BRS6517057035**  
E-No 127 566 742  
Gris clair  
emball. 1 pc

**BRS651709**  
E-No 127 591 832  
Zingué  
emball. 1 paire

**BRS65170W7035**  
E-No 127 545 442  
Gris clair  
emball. 1 pc

**BRS6517077035**  
E-No 127 540 642  
Gris clair  
emball. 1 pc

**BRS6517049001**  
E-No 127 580 002  
Blanc crème  
emball. 1 pc

**BRS6517039001**  
E-No 127 559 902  
Blanc crème  
emball. 1 pc

**BRS6517069001**  
E-No 127 536 202  
Blanc crème  
emball. 1 pc

**BRS6517059001**  
E-No 127 566 702  
Blanc crème  
emball. 1 pc

**BRS651709**  
E-No 127 591 832  
Zingué  
emball. 1 paire

**BRS65170W9001**  
E-No 127 545 402  
Blanc crème  
emball. 1 pc

**BRS6517079001**  
E-No 127 540 602  
Blanc crème  
emball. 1 pc

**BRS651704VERZ**  
E-No 127 580 052  
Zingué  
emball. 1 pc

**BRS651703VERZ**  
E-No 127 559 952  
Zingué  
emball. 1 pc

**BRS651706VERZ**  
E-No 127 536 252  
Zingué  
emball. 1 pc

**BRS651705VERZ**  
E-No 127 566 752  
Zingué  
emball. 1 pc

**BRS651709**  
E-No 127 591 832  
Zingué  
emball. 1 paire

**BRS65170WVERZ**  
E-No 127 545 452  
Zingué  
emball. 1 pc

**BRS651707VERZ**  
E-No 127 540 652  
Zingué  
emball. 1 pc

**BRS6521049010**  
E-No 127 580 222  
Blanc pur  
emball. 1 pc

**BRS6521039010**  
E-No 127 554 222  
Blanc pur  
emball. 1 pc

**BRS6521069010**  
E-No 127 536 322  
Blanc pur  
emball. 1 pc

**BRS6521059010**  
E-No 127 563 122  
Blanc pur  
emball. 1 pc

**BRS652109**  
E-No 127 591 932  
Zingué  
emball. 1 paire

**BRS65210W9010**  
E-No 127 545 622  
Blanc pur  
emball. 1 pc

**BRS6521079010**  
E-No 127 540 722  
Blanc pur  
emball. 1 pc

**BRS6521047035**  
E-No 127 580 242  
Gris clair  
emball. 1 pc

**BRS6521037035**  
E-No 127 554 242  
Gris clair  
emball. 1 pc

**BRS6521067035**  
E-No 127 536 342  
Gris clair  
emball. 1 pc

**BRS6521057035**  
E-No 127 563 142  
Gris clair  
emball. 1 pc

**BRS652109**  
E-No 127 591 932  
Zingué  
emball. 1 paire

**BRS65210W7035**  
E-No 127 545 642  
Gris clair  
emball. 1 pc

**BRS6521077035**  
E-No 127 540 742  
Gris clair  
emball. 1 pc

**BRS6521049001**  
E-No 127 580 202  
Blanc crème  
emball. 1 pc

**BRS6521039001**  
E-No 127 554 202  
Blanc crème  
emball. 1 pc

**BRS6521069001**  
E-No 127 536 302  
Blanc crème  
emball. 1 pc

**BRS6521059001**  
E-No 127 563 102  
Blanc crème  
emball. 1 pc

**BRS652109**  
E-No 127 591 932  
Zingué  
emball. 1 paire

**BRS65210W9001**  
E-No 127 545 602  
Blanc crème  
emball. 1 pc

**BRS6521079001**  
E-No 127 540 702  
Blanc crème  
emball. 1 pc

**BRS652104VERZ**  
E-No 127 580 252  
Zingué  
emball. 1 pc

**BRS652103VERZ**  
E-No 127 554 252  
Zingué  
emball. 1 pc

**BRS652106VERZ**  
E-No 127 536 352  
Zingué  
emball. 1 pc

**BRS652105VERZ**  
E-No 127 563 152  
Zingué  
emball. 1 pc

**BRS652109**  
E-No 127 591 932  
Zingué  
emball. 1 paire

**BRS65210WVERZ**  
E-No 127 545 652  
Zingué  
emball. 1 pc

**BRS652107VERZ**  
E-No 127 540 752  
Zingué  
emball. 1 pc

# tehalit.BRS Profilés de canaux de hauteur 70 mm, largeur de couvercle 80 mm, encliquetage frontal, pièces de forme

- Montage d'appareils par encliquetage frontal
- Avec mise à terre intégrée, observer les mesures de mise à terre
- Profilé fermé avec largeur de couvercle 80 mm
- Perforation de la base à intervalles de 50 mm pour le mon-

- tage de consoles et 250 mm pour le montage mural
- Pièces de forme de la base ou pièces d'angles en PC/ABS sans halogène

**Longueur de livraison**  
2000 mm

**Mode de livraison**  
Base, Couvercle séparé

**Coloris livrables**  
RAL 9010, Blanc pur  
RAL 7035, Gris clair  
RAL 9001, Blanc crème  
VERZ, Zingué



**Base**  
Tôle en acier

**Couvercle**  
Tôle en acier

## BRS65170

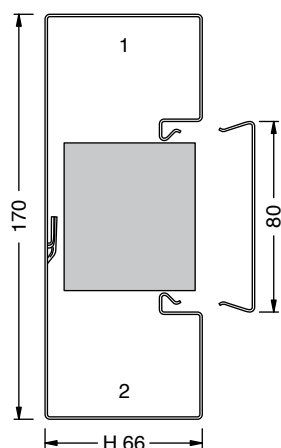

**BRS6517019010**  
E-No 127 514 022  
Blanc pur  
emballage. 8 m

**BRS08029010**  
E-No 127 513 222  
Blanc pur  
emballage. 32 m

**BRS6517017035**  
E-No 127 514 042  
Gris clair  
emballage. 8 m

**BRS08027035**  
E-No 127 513 242  
Gris clair  
emballage. 32 m

**BRS6517019001**  
E-No 127 514 002  
Blanc crème  
emballage. 8 m

**BRS08029001**  
E-No 127 513 202  
Blanc crème  
emballage. 32 m

**BRS651701VERZ**  
E-No 127 514 052  
Zingué  
emballage. 8 m

**BRS0802VERZ**  
E-No 127 513 252  
Zingué  
emballage. 32 m

## BRS65210

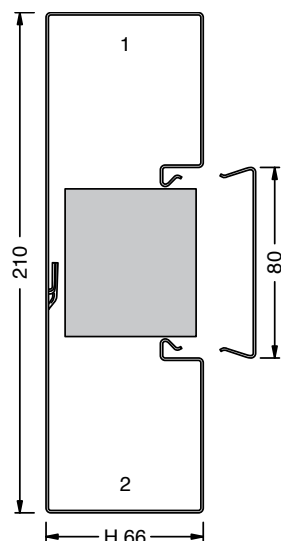

**BRS6521019010**  
E-No 127 515 022  
Blanc pur  
emballage. 6 m

**BRS08029010**  
E-No 127 513 222  
Blanc pur  
emballage. 32 m

**BRS6521017035**  
E-No 127 515 042  
Gris clair  
emballage. 6 m

**BRS08027035**  
E-No 127 513 242  
Gris clair  
emballage. 32 m

**BRS6521019001**  
E-No 127 515 002  
Blanc crème  
emballage. 6 m

**BRS08029001**  
E-No 127 513 202  
Blanc crème  
emballage. 32 m

**BRS652101VERZ**  
E-No 127 515 052  
Zingué  
emballage. 6 m

**BRS0802VERZ**  
E-No 127 513 252  
Zingué  
emballage. 32 m

**Matériau des profilés**

Tôle d'acier zingué

**Remarques**

- Montage d'appareils à encliquetage frontal voir catalogue général tehalit dès page 11.10
- Couvercle en PVC sur demande.

- Lors du montage de systèmes de canaux au plafond, il est éventuellement nécessaire de fixer également les couvercles.

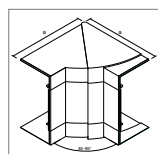

**Angle intérieur réglable  $\pm 5^\circ$**   
PC/ABS sans halogène  
Cote a = 143 mm

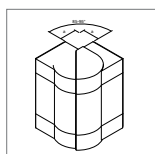

**Angle extérieur réglable  $\pm 5^\circ$**   
PC/ABS sans halogène  
Cote a = 37 mm

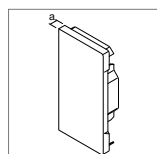

**Plaque de fermeture**  
Tôle en acier  
Cote a = 7 mm

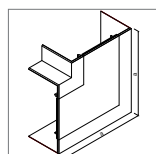

**Angle plat**  
PC/ABS sans halogène

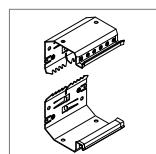

**Paire de jonction**  
Tôle en acier

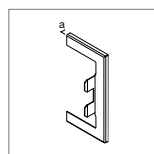

**Cache-paroi**  
Tôle en acier

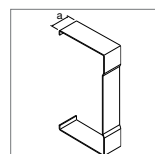

**Cache-découpes**  
Tôle en acier

Cote a = 7 mm

Cote a = 25 mm

**BRS651704H9010**  
E-No 127 580 122  
Blanc pur  
emballage. 1 pc

**BRS651703H9010**  
E-No 127 555 422  
Blanc pur  
emballage. 1 pc

**BRS6517069010**  
E-No 127 536 222  
Blanc pur  
emballage. 1 pc

**BRS651705H9010**  
E-No 127 578 522  
Blanc pur  
emballage. 1 pc

Cote a = 205 mm

**BRS651709**  
E-No 127 591 832  
Zingué  
emballage. 1 paire

**BRS65170W9010**  
E-No 127 545 422  
Blanc pur  
emballage. 1 pc

**BRS6517079010**  
E-No 127 540 622  
Blanc pur  
emballage. 1 pc

**BRS651704H7035**  
E-No 127 580 142  
Gris clair  
emballage. 1 pc

**BRS651703H7035**  
E-No 127 555 442  
Gris clair  
emballage. 1 pc

**BRS6517067035**  
E-No 127 536 242  
Gris clair  
emballage. 1 pc

**BRS651705H7035**  
E-No 127 578 542  
Gris clair  
emballage. 1 pc

Cote a = 205 mm

**BRS651709**  
E-No 127 591 832  
Zingué  
emballage. 1 paire

**BRS65170W7035**  
E-No 127 545 442  
Gris clair  
emballage. 1 pc

**BRS6517077035**  
E-No 127 540 642  
Gris clair  
emballage. 1 pc

**BRS651704H9001**  
E-No 127 580 102  
Blanc crème  
emballage. 1 pc

**BRS651703H9001**  
E-No 127 555 402  
Blanc crème  
emballage. 1 pc

**BRS6517069001**  
E-No 127 536 202  
Blanc crème  
emballage. 1 pc

**BRS651705H9001**  
E-No 127 578 502  
Blanc crème  
emballage. 1 pc

Cote a = 205 mm

**BRS651709**  
E-No 127 591 832  
Zingué  
emballage. 1 paire

**BRS65170W9001**  
E-No 127 545 402  
Blanc crème  
emballage. 1 pc

**BRS6517079001**  
E-No 127 540 602  
Blanc crème  
emballage. 1 pc

**BRS651706VERZ**  
E-No 127 536 252  
Zingué  
emballage. 1 pc

**BRS651709**  
E-No 127 591 832  
Zingué  
emballage. 1 paire

**BRS65170WVERZ**  
E-No 127 545 452  
Zingué  
emballage. 1 pc

**BRS651707VERZ**  
E-No 127 540 652  
Zingué  
emballage. 1 pc

**BRS652104H9010**  
E-No 127 580 322  
Blanc pur  
emballage. 1 pc

**BRS652103H9010**  
E-No 127 555 722  
Blanc pur  
emballage. 1 pc

**BRS6521069010**  
E-No 127 536 322  
Blanc pur  
emballage. 1 pc

**BRS652105H9010**  
E-No 127 563 422  
Blanc pur  
emballage. 1 pc

Cote a = 266 mm

**BRS652109**  
E-No 127 591 932  
Zingué  
emballage. 1 paire

**BRS65210W9010**  
E-No 127 545 622  
Blanc pur  
emballage. 1 pc

**BRS6521079010**  
E-No 127 540 722  
Blanc pur  
emballage. 1 pc

**BRS652104H7035**  
E-No 127 580 342  
Gris clair  
emballage. 1 pc

**BRS652103H7035**  
E-No 127 555 742  
Gris clair  
emballage. 1 pc

**BRS6521067035**  
E-No 127 536 342  
Gris clair  
emballage. 1 pc

**BRS652105H7035**  
E-No 127 563 442  
Gris clair  
emballage. 1 pc

Cote a = 266 mm

**BRS652109**  
E-No 127 591 932  
Zingué  
emballage. 1 paire

**BRS65210W7035**  
E-No 127 545 642  
Gris clair  
emballage. 1 pc

**BRS6521077035**  
E-No 127 540 742  
Gris clair  
emballage. 1 pc

**BRS652104H9001**  
E-No 127 580 302  
Blanc crème  
emballage. 1 pc

**BRS652103H9001**  
E-No 127 555 702  
Blanc crème  
emballage. 1 pc

**BRS6521069001**  
E-No 127 536 302  
Blanc crème  
emballage. 1 pc

**BRS652105H9001**  
E-No 127 563 402  
Blanc crème  
emballage. 1 pc

Cote a = 266 mm

**BRS652109**  
E-No 127 591 932  
Zingué  
emballage. 1 paire

**BRS65210W9001**  
E-No 127 545 602  
Blanc crème  
emballage. 1 pc

**BRS6521079001**  
E-No 127 540 702  
Blanc crème  
emballage. 1 pc

**BRS652106VERZ**  
E-No 127 536 352  
Zingué  
emballage. 1 pc

**BRS652109**  
E-No 127 591 932  
Zingué  
emballage. 1 paire

**BRS65210WVERZ**  
E-No 127 545 652  
Zingué  
emballage. 1 pc

**BRS652107VERZ**  
E-No 127 540 752  
Zingué  
emballage. 1 pc

# tehalit.BRS Profilés de canaux de hauteur 70 mm, largeur de couvercle 80 mm, encliquetage frontal, pièces de forme

- Montage d'appareils par encliquetage frontal
- Avec mise à terre intégrée, observer les mesures de mise à terre
- Profilé fermé avec largeur de couvercle 80 mm
- Perforation de la base à intervalles de 50 mm pour le mon-

- tage de consoles et 250 mm pour le montage mural
- Pièces de forme de la base ou pièces d'angles en PC/ABS sans halogène

**Longueur de livraison**  
2000 mm

**Mode de livraison**  
Base, Couvercle séparé

**Coloris livrables**  
RAL 9010, Blanc pur  
RAL 7035, Gris clair  
RAL 9001, Blanc crème  
VERZ, Zingué



**Base**  
Tôle en acier

**Couvercle**  
Tôle en acier

## BRS65210D

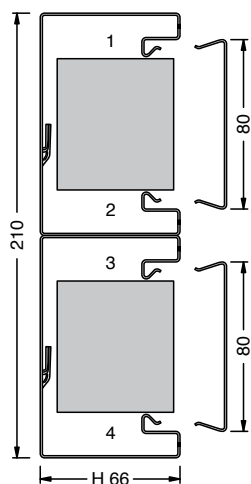

**BRS652101D9010**  
E-No 127 516 022  
Blanc pur  
emball. 4 m

**BRS08029010**  
E-No 127 513 222  
Blanc pur  
emball. 32 m

**BRS652101D7035**  
E-No 127 516 042  
Gris clair  
emball. 4 m

**BRS08027035**  
E-No 127 513 242  
Gris clair  
emball. 32 m

**BRS652101D9001**  
E-No 127 516 002  
Blanc crème  
emball. 4 m

**BRS08029001**  
E-No 127 513 202  
Blanc crème  
emball. 32 m

**BRS652101DVERZ**  
E-No 127 516 052  
Zingué  
emball. 4 m

**BRS0802VERZ**  
E-No 127 513 252  
Zingué  
emball. 32 m

**Matériau des profilés**

Tôle d'acier zingué

**Remarques**

- Montage d'appareils à encliquetage frontal voir catalogue général tehalit dès page 11.10
- Couvercle en PVC sur demande.

- Lors du montage de systèmes de canaux au plafond, il est éventuellement nécessaire de fixer également les couvercles.

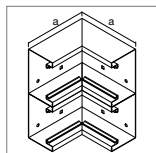

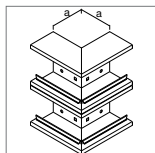
**Angle intérieur**  
Tôle en acier

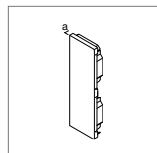
**Cote a = 146 mm**

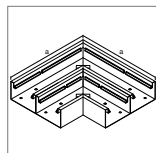
**Angle extérieur**  
Tôle en acier

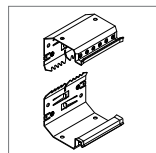
**Cote a = 80 mm**

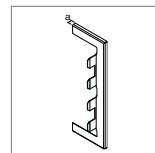
**Plaque de fermeture**  
Tôle en acier

**Cote a = 7 mm**

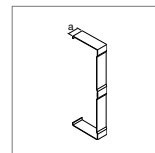
**Angle plat**  
Tôle en acier

**Cote a = 290 mm**

**Paire de jonction**  
Tôle en acier

**Cote a = 7 mm**

**Cache-paroi**  
Tôle en acier

**Cote a = 7 mm**

**Cache-découpes**  
Tôle en acier

**Cote a = 25 mm**
**BRS652104D9010**  
E-No 127 582 022  
Blanc pur  
emball. 1 pc

**BRS652103D9010**  
E-No 127 559 222  
Blanc pur  
emball. 1 pc

**BRS652106D9010**  
E-No 127 536 422  
Blanc pur  
emball. 1 pc

**BRS652105D9010**  
E-No 127 563 622  
Blanc pur  
emball. 1 pc

**BRS652109D**  
E-No 127 591 512  
Zingué  
emball. 1 paire

**BRS65210WD9010**  
E-No 127 545 722  
Blanc pur  
emball. 1 pc

**BRS652107D9010**  
E-No 127 540 822  
Blanc pur  
emball. 1 pc

**BRS652104D7035**  
E-No 127 582 042  
Gris clair  
emball. 1 pc

**BRS652103D7035**  
E-No 127 559 242  
Gris clair  
emball. 1 pc

**BRS652106D7035**  
E-No 127 536 442  
Gris clair  
emball. 1 pc

**BRS652105D7035**  
E-No 127 563 642  
Gris clair  
emball. 1 pc

**BRS652109D**  
E-No 127 591 512  
Zingué  
emball. 1 paire

**BRS65210WD7035**  
E-No 127 545 742  
Gris clair  
emball. 1 pc

**BRS652107D7035**  
E-No 127 540 842  
Gris clair  
emball. 1 pc

**BRS652104D9001**  
E-No 127 582 002  
Blanc crème  
emball. 1 pc

**BRS652103D9001**  
E-No 127 559 202  
Blanc crème  
emball. 1 pc

**BRS652106D9001**  
E-No 127 536 402  
Blanc crème  
emball. 1 pc

**BRS652105D9001**  
E-No 127 563 602  
Blanc crème  
emball. 1 pc

**BRS652109D**  
E-No 127 591 512  
Zingué  
emball. 1 paire

**BRS65210WD9001**  
E-No 127 545 702  
Blanc crème  
emball. 1 pc

**BRS652107D9001**  
E-No 127 540 802  
Blanc crème  
emball. 1 pc

**BRS652104DVERZ**  
E-No 127 582 052  
Zingué  
emball. 1 pc

**BRS652103DVERZ**  
E-No 127 559 252  
Zingué  
emball. 1 pc

**BRS652106DVERZ**  
E-No 127 536 452  
Zingué  
emball. 1 pc

**BRS652105DVERZ**  
E-No 127 563 652  
Zingué  
emball. 1 pc

**BRS652109D**  
E-No 127 591 512  
Zingué  
emball. 1 paire

**BRS65210WDVERZ**  
E-No 127 545 752  
Zingué  
emball. 1 pc

**BRS652107DVERZ**  
E-No 127 540 852  
Zingué  
emball. 1 pc

# tehalit.BRS Profilés de canaux de hauteur 70 mm, largeur de couvercle 80 mm, encliquetage frontal, pièces de forme

- Montage d'appareils par encliquetage frontal
- Avec mise à terre intégrée, observer les mesures de mise à terre
- Profilé fermé avec largeur de couvercle 80 mm
- Perforation de la base à intervalles de 50 mm pour le mon-

- tage de consoles et 250 mm pour le montage mural
- Pièces de forme de la base ou pièces d'angles en PC/ABS sans halogène

**Longueur de livraison**  
2000 mm

**Mode de livraison**  
Base, Couvercle séparé

**Coloris livrables**  
RAL 9010, Blanc pur  
RAL 7035, Gris clair  
RAL 9001, Blanc crème  
VERZ, Zingué



**Base**  
Tôle en acier

**Couvercle**  
Tôle en acier

## BRS65210D

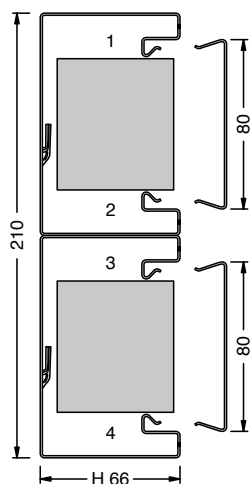

**BRS652101D9010**  
E-No 127 516 022  
Blanc pur  
emball. 4 m

**BRS08029010**  
E-No 127 513 222  
Blanc pur  
emball. 32 m

**BRS652101D7035**  
E-No 127 516 042  
Gris clair  
emball. 4 m

**BRS08027035**  
E-No 127 513 242  
Gris clair  
emball. 32 m

**BRS652101D9001**  
E-No 127 516 002  
Blanc crème  
emball. 4 m

**BRS08029001**  
E-No 127 513 202  
Blanc crème  
emball. 32 m

**BRS652101DVERZ**  
E-No 127 516 052  
Zingué  
emball. 4 m

**BRS0802VERZ**  
E-No 127 513 252  
Zingué  
emball. 32 m

**Matériau des profilés**

Tôle d'acier zingué

**Remarques**

- Montage d'appareils à encliquetage frontal voir catalogue général tehalit dès page 11.10
- Couvreclé en PVC sur demande.

- Lors du montage de systèmes de canaux au plafond, il est éventuellement nécessaire de fixer également les couvercles.

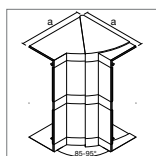

**Angle intérieur réglable  $\pm 5^\circ$**   
PC/ABS sans halogène  
Cote a = 146 mm

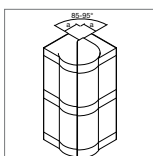

**Angle extérieur réglable  $\pm 5^\circ$**   
PC/ABS sans halogène  
Cote a = 37 mm

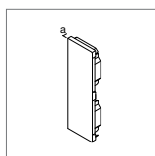

**Plaque de fermeture**  
Tôle en acier  
Cote a = 7 mm

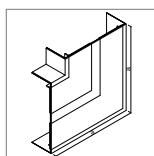

**Angle plat**  
PC/ABS sans halogène  
Cote a = 290 mm

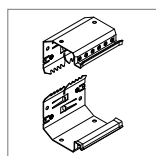

**Paire de jonction**  
Tôle en acier

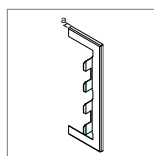

**Cache-paroi**  
Tôle en acier  
Cote a = 7 mm

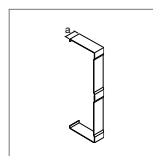

**Cache-découpes**  
Tôle en acier  
Cote a = 25 mm

**BRS652104DH9010**  
E-No 127 580 422  
Blanc pur  
emball. 1 pc

**BRS652103DH9010**  
E-No 127 555 822  
Blanc pur  
emball. 1 pc

**BRS652106D9010**  
E-No 127 536 422  
Blanc pur  
emball. 1 pc

**BRS652105DH9010**  
E-No 127 563 322  
Blanc pur  
emball. 1 pc

**BRS652109D**  
E-No 127 591 512  
Zingué  
emball. 1 paire

**BRS65210WD9010**  
E-No 127 545 722  
Blanc pur  
emball. 1 pc

**BRS652107D9010**  
E-No 127 540 822  
Blanc pur  
emball. 1 pc

**BRS652104DH7035**  
E-No 127 580 442  
Gris clair  
emball. 1 pc

**BRS652103DH7035**  
E-No 127 555 842  
Gris clair  
emball. 1 pc

**BRS652106D7035**  
E-No 127 536 442  
Gris clair  
emball. 1 pc

**BRS652105DH7035**  
E-No 127 563 342  
Gris clair  
emball. 1 pc

**BRS652109D**  
E-No 127 591 512  
Zingué  
emball. 1 paire

**BRS65210WD7035**  
E-No 127 545 742  
Gris clair  
emball. 1 pc

**BRS652107D7035**  
E-No 127 540 842  
Gris clair  
emball. 1 pc

**BRS652104DH9001**  
E-No 127 580 402  
Blanc crème  
emball. 1 pc

**BRS652103DH9001**  
E-No 127 555 802  
Blanc crème  
emball. 1 pc

**BRS652106D9001**  
E-No 127 536 402  
Blanc crème  
emball. 1 pc

**BRS652105DH9001**  
E-No 127 563 302  
Blanc crème  
emball. 1 pc

**BRS652109D**  
E-No 127 591 512  
Zingué  
emball. 1 paire

**BRS65210WD9001**  
E-No 127 545 702  
Blanc crème  
emball. 1 pc

**BRS652107D9001**  
E-No 127 540 802  
Blanc crème  
emball. 1 pc

**BRS652106DVERZ**  
E-No 127 536 452  
Zingué  
emball. 1 pc

**BRS652109D**  
E-No 127 591 512  
Zingué  
emball. 1 paire

**BRS65210WDVERZ**  
E-No 127 545 752  
Zingué  
emball. 1 pc

**BRS652107DVERZ**  
E-No 127 540 852  
Zingué  
emball. 1 pc

# tehalit.BRS Profilés de canaux de hauteur 85 mm, largeur de couvercle 80 mm, encliquetage frontal, pièces de forme

- Montage d'appareils par encliquetage frontal
- Avec mise à terre intégrée, observer les mesures de mise à terre
- Profilé fermé avec largeur de couvercle 80 mm
- Perforation de la base à intervalles de 50 mm pour le mon-

- tage de consoles et 250 mm pour le montage mural
- Pièces de forme de la base ou pièces d'angles en PC/ABS sans halogène

**Mode de livraison**  
Base, Couvercle séparé

**Coloris livrables**  
RAL 9010, Blanc pur  
VERZ, Zingué

**Longueur de livraison**  
2000 mm



**Base**  
Tôle en acier

**Couvercle**  
Tôle en acier

## BRS85130

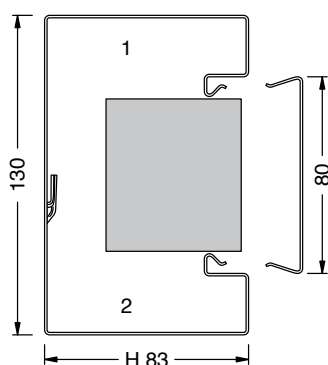

**BRS8513019010**  
E-No 127 512 322  
Blanc pur  
emballage. 8 m

**BRS08029010**  
E-No 127 513 222  
Blanc pur  
emballage. 32 m

**BRS851301VERZ**  
E-No 127 512 352  
Zingué  
emballage. 8 m

**BRS0802VERZ**  
E-No 127 513 252  
Zingué  
emballage. 32 m

## BRS85170

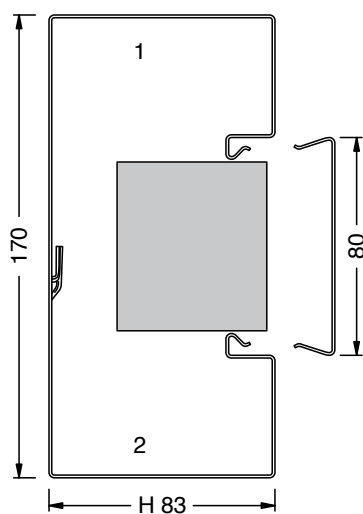

**BRS8517019010**  
E-No 127 512 422  
Blanc pur  
emballage. 4 m

**BRS08029010**  
E-No 127 513 222  
Blanc pur  
emballage. 32 m

**BRS851701VERZ**  
E-No 127 512 452  
Zingué  
emballage. 4 m

**BRS0802VERZ**  
E-No 127 513 252  
Zingué  
emballage. 32 m



**Matériau des profilés**

Tôle d'acier zingué

**Remarques**

- Montage d'appareils à encliquetage frontal voir catalogue général tehalit dès page 11.10
- Couvercle en PVC sur demande.

- Lors du montage de systèmes de canaux au plafond, il est éventuellement nécessaire de fixer également les couvercles.

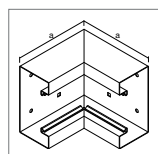

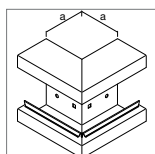
**Angle intérieur**  
Tôle en acier

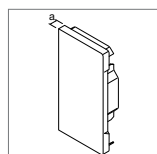
**Cote a = 163 mm**
**BRS8513049010**  
E-No 127 582 522  
Blanc pur  
emballage. 1 pc

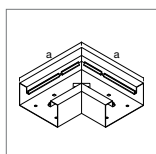
**Angle extérieur**  
Tôle en acier

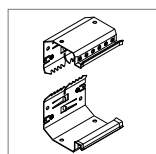
**Cote a = 80 mm**
**BRS8513039010**  
E-No 127 561 322  
Blanc pur  
emballage. 1 pc

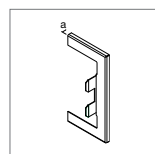
**Plaque de fermeture**  
Tôle en acier

**Cote a = 7 mm**
**BRS8513069010**  
E-No 127 536 922  
Blanc pur  
emballage. 1 pc

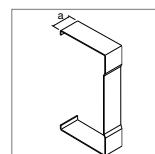
**Angle plat**  
Tôle en acier

**Cote a = 210 mm**
**BRS8513059010**  
E-No 127 566 122  
Blanc pur  
emballage. 1 pc

**Paire de jonction**  
Tôle en acier

**Cote a = 7 mm**
**BRS851309**  
E-No 127 591 552  
Zingué  
emballage. 1 paire

**Cache-paroi**  
Tôle en acier

**Cote a = 25 mm**
**BRS85130W9010**  
E-No 127 546 422  
Blanc pur  
emballage. 1 pc

**Cache-découpez**  
Tôle en acier

**Cote a = 25 mm**
**BRS8513079010**  
E-No 127 541 322  
Blanc pur  
emballage. 1 pc

**BRS851304VERZ**  
E-No 127 582 522  
Zingué  
emballage. 1 pc

**BRS851303VERZ**  
E-No 127 561 322  
Zingué  
emballage. 1 pc

**BRS851306VERZ**  
E-No 127 536 922  
Zingué  
emballage. 1 pc

**BRS851305VERZ**  
E-No 127 566 122  
Zingué  
emballage. 1 pc

**Cote a = 210 mm**
**BRS851309**  
E-No 127 591 552  
Zingué  
emballage. 1 paire

**BRS85130WVERZ**  
E-No 127 546 422  
Zingué  
emballage. 1 pc

**BRS851307VERZ**  
E-No 127 541 322  
Zingué  
emballage. 1 pc

**BRS8517049010**  
E-No 127 583 522  
Blanc pur  
emballage. 1 pc

**BRS8517039010**  
E-No 127 585 122  
Blanc pur  
emballage. 1 pc

**BRS8517069010**  
E-No 127 537 022  
Blanc pur  
emballage. 1 pc

**BRS8517059010**  
E-No 127 566 222  
Blanc pur  
emballage. 1 pc

**Cote a = 250 mm**
**BRS851709**  
E-No 127 591 562  
Zingué  
emballage. 1 paire

**BRS85170W9010**  
E-No 127 546 922  
Blanc pur  
emballage. 1 pc

**BRS8517079010**  
E-No 127 542 222  
Blanc pur  
emballage. 1 pc

**BRS851704VERZ**  
E-No 127 583 522  
Zingué  
emballage. 1 pc

**BRS851703VERZ**  
E-No 127 585 122  
Zingué  
emballage. 1 pc

**BRS851706VERZ**  
E-No 127 537 052  
Zingué  
emballage. 1 pc

**BRS851705VERZ**  
E-No 127 566 252  
Zingué  
emballage. 1 pc

**Cote a = 250 mm**
**BRS851709**  
E-No 127 591 562  
Zingué  
emballage. 1 paire

**BRS85170WVERZ**  
E-No 127 546 952  
Zingué  
emballage. 1 pc

**BRS851707VERZ**  
E-No 127 542 252  
Zingué  
emballage. 1 pc

# tehalit.BRS Profilés de canaux de hauteur 100 mm, largeur de couvercle 80 mm, encliquetage frontal, pièces de forme

- Montage d'appareils par encliquetage frontal
- Avec mise à terre intégrée, observer les mesures de mise à terre
- Profilé fermé avec largeur de couvercle 80 mm
- Perforation de la base à intervalles de 50 mm pour le mon-

- tage de consoles et 250 mm pour le montage mural
- Pièces de forme de la base ou pièces d'angles en PC/ABS sans halogène

**Mode de livraison**  
Base, Couvercle séparé

**Coloris livrables**  
RAL 9010, Blanc pur  
VERZ, Zingué

**Longueur de livraison**  
2000 mm



**Base**  
Tôle en acier

**Couvercle**  
Tôle en acier

## BRS100130

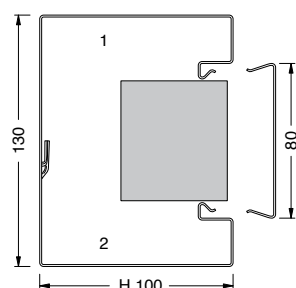

**BRS10013019010**  
E-No 127 512 522  
Blanc pur  
emball. 4 m

**BRS08029010**  
E-No 127 513 222  
Blanc pur  
emball. 32 m

**BRS1001301VERZ**  
E-No 127 512 552  
Zingué  
emball. 4 m

**BRS0802VERZ**  
E-No 127 513 252  
Zingué  
emball. 32 m

## BRS100170

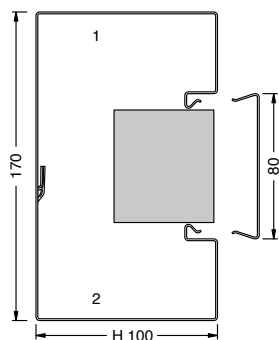

**BRS10017019010**  
E-No 127 512 622  
Blanc pur  
emball. 4 m

**BRS08029010**  
E-No 127 513 222  
Blanc pur  
emball. 32 m

**BRS1001701VERZ**  
E-No 127 512 652  
Zingué  
emball. 4 m

**BRS0802VERZ**  
E-No 127 513 252  
Zingué  
emball. 32 m

## BRS100210

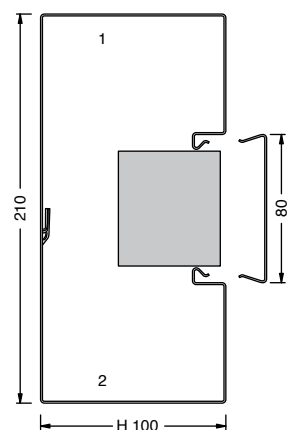

**BRS10021019010**  
E-No 127 512 722  
Blanc pur  
emball. 4 m

**BRS08029010**  
E-No 127 513 222  
Blanc pur  
emball. 32 m

**BRS1002101VERZ**  
E-No 127 512 752  
Zingué  
emball. 4 m

**BRS0802VERZ**  
E-No 127 513 252  
Zingué  
emball. 32 m

**Matériau des profilés**

Tôle d'acier zingué

**Remarques**

- Montage d'appareils à encliquetage frontal voir catalogue général tehalit dès page 11.10
- Couvercle en PVC sur demande.

- Lors du montage de systèmes de canaux au plafond, il est éventuellement nécessaire de fixer également les couvercles.

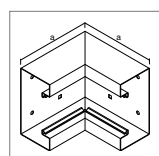

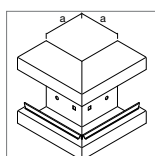
**Angle intérieur**  
Tôle en acier

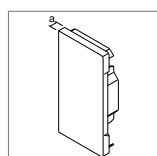
**Cote a = 180 mm**

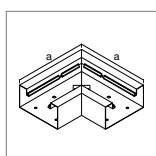
**Angle extérieur**  
Tôle en acier

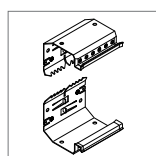
**Cote a = 80 mm**

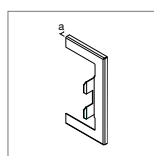
**Plaque de fermeture**  
Tôle en acier

**Cote a = 7 mm**

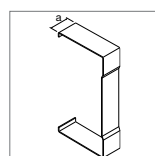
**Angle plat**  
Tôle en acier

**Cote a = 210 mm**

**Paire de jonction**  
Tôle en acier

**Cote a = 7 mm**

**Cache-paroi**  
Tôle en acier

**Cote a = 7 mm**

**Cache-découpes**  
Tôle en acier

**Cote a = 25 mm**
**BRS10013049010**  
E-No 127 583 622  
Blanc pur  
emball. 1 pc

**BRS10013039010**  
E-No 127 585 622  
Blanc pur  
emball. 1 pc

**BRS10013069010**  
E-No 127 537 122  
Blanc pur  
emball. 1 pc

**BRS10013059010**  
E-No 127 566 322  
Blanc pur  
emball. 1 pc

**BRS1001309**  
E-No 127 591 572  
Zingué  
emball. 1 paire

**BRS100130W9010**  
E-No 127 546 522  
Blanc pur  
emball. 1 pc

**BRS10013079010**  
E-No 127 541 422  
Blanc pur  
emball. 1 pc

**BRS1001304VERZ**  
E-No 127 583 652  
Zingué  
emball. 1 pc

**BRS1001303VERZ**  
E-No 127 585 652  
Zingué  
emball. 1 pc

**BRS1001306VERZ**  
E-No 127 537 152  
Zingué  
emball. 1 pc

**BRS1001305VERZ**  
E-No 127 566 352  
Zingué  
emball. 1 pc

**BRS1001309**  
E-No 127 591 572  
Zingué  
emball. 1 paire

**BRS100130WVERZ**  
E-No 127 546 552  
Zingué  
emball. 1 pc

**BRS1001307VERZ**  
E-No 127 541 452  
Zingué  
emball. 1 pc

**BRS10017049010**  
E-No 127 583 722  
Blanc pur  
emball. 1 pc

**BRS10017039010**  
E-No 127 585 722  
Blanc pur  
emball. 1 pc

**BRS10017069010**  
E-No 127 537 222  
Blanc pur  
emball. 1 pc

**BRS10017059010**  
E-No 127 566 422  
Blanc pur  
emball. 1 pc

**BRS1001709**  
E-No 127 591 582  
Zingué  
emball. 1 paire

**BRS100170W9010**  
E-No 127 546 622  
Blanc pur  
emball. 1 pc

**BRS10017079010**  
E-No 127 541 522  
Blanc pur  
emball. 1 pc

**BRS1001704VERZ**  
E-No 127 583 752  
Zingué  
emball. 1 pc

**BRS1001703VERZ**  
E-No 127 585 752  
Zingué  
emball. 1 pc

**BRS1001706VERZ**  
E-No 127 537 252  
Zingué  
emball. 1 pc

**BRS1001705VERZ**  
E-No 127 566 452  
Zingué  
emball. 1 pc

**BRS1001709**  
E-No 127 591 582  
Zingué  
emball. 1 paire

**BRS100170WVERZ**  
E-No 127 546 652  
Zingué  
emball. 1 pc

**BRS1001707VERZ**  
E-No 127 541 552  
Zingué  
emball. 1 pc

**BRS10021049010**  
E-No 127 583 822  
Blanc pur  
emball. 1 pc

**BRS10021039010**  
E-No 127 561 422  
Blanc pur  
emball. 1 pc

**BRS10021069010**  
E-No 127 537 322  
Blanc pur  
emball. 1 pc

**BRS10021059010**  
E-No 127 566 522  
Blanc pur  
emball. 1 pc

**BRS1002109**  
E-No 127 591 632  
Zingué  
emball. 1 paire

**BRS100210W9010**  
E-No 127 546 722  
Blanc pur  
emball. 1 pc

**BRS10021079010**  
E-No 127 541 622  
Blanc pur  
emball. 1 pc

**BRS1002104VERZ**  
E-No 127 583 852  
Zingué  
emball. 1 pc

**BRS1002103VERZ**  
E-No 127 561 452  
Zingué  
emball. 1 pc

**BRS1002106VERZ**  
E-No 127 537 352  
Zingué  
emball. 1 pc

**BRS1002105VERZ**  
E-No 127 566 552  
Zingué  
emball. 1 pc

**BRS1002109**  
E-No 127 591 632  
Zingué  
emball. 1 paire

**BRS100210WVERZ**  
E-No 127 546 752  
Zingué  
emball. 1 pc

**BRS1002107VERZ**  
E-No 127 541 652  
Zingué  
emball. 1 pc

# tehalit.BRS Profilés de canaux de hauteur 100 mm, largeur de couvercle 80 mm, encliquetage frontal, pièces de forme

- Montage d'appareils par encliquetage frontal
- Avec mise à terre intégrée, observer les mesures de mise à terre
- Profilé fermé avec largeur de couvercle 80 mm
- Perforation de la base à intervalles de 50 mm pour le mon-

- tage de consoles et 250 mm pour le montage mural
- Pièces de forme de la base ou pièces d'angles en PC/ABS sans halogène

**Mode de livraison**  
Base, Couvercle séparé

**Coloris livrables**  
RAL 9010, Blanc pur  
VERZ, Zingué

**Longueur de livraison**  
2000 mm

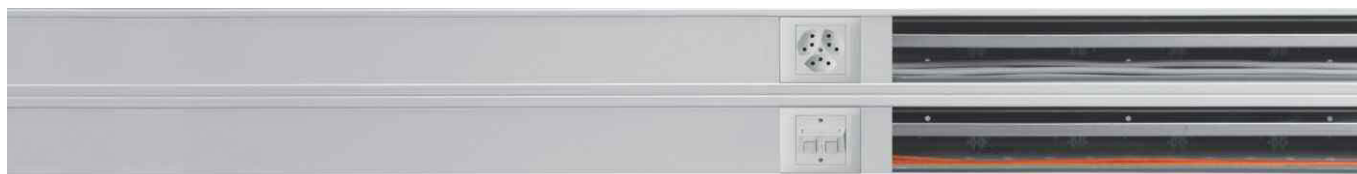

**Base**  
Tôle en acier

**Couvercle**  
Tôle en acier

## BRS100210D

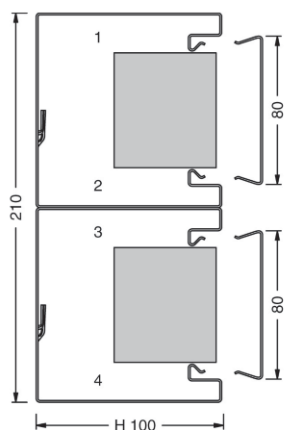

**BRS1002101D9010**  
E-No 127 512 822  
Blanc pur  
emballage. 4 m

**BRS08029010**  
E-No 127 513 222  
Blanc pur  
emballage. 32 m

**BRS1002101DVERZ**  
E-No 127 512 852  
Zingué  
emballage. 4 m

**BRS0802VERZ**  
E-No 127 513 252  
Zingué  
emballage. 32 m

**Matériau des profilés**

Tôle d'acier zingué

**Remarques**

- Montage d'appareils à encliquetage frontal voir catalogue général tehalit dès page 11.10
- Couvercle en PVC sur demande.

- Lors du montage de systèmes de canaux au plafond, il est éventuellement nécessaire de fixer également les couvercles.

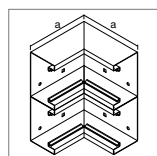
**Angle intérieur**  
Tôle en acier

Cote a = 180 mm

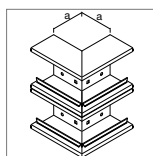
**BRS1002104D9010**  
E-No 127 583 922  
Blanc pur  
emball. 1 pc

**Angle extérieur**  
Tôle en acier

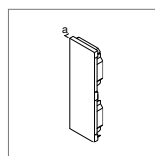
Cote a = 80 mm

**BRS1002103D9010**  
E-No 127 585 822  
Blanc pur  
emball. 1 pc

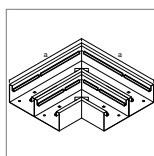
**Plaque de fermeture**  
Tôle en acier

Cote a = 7 mm

**BRS1002106D9010**  
E-No 127 537 422  
Blanc pur  
emball. 1 pc

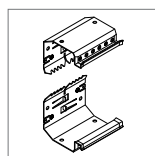
**Angle plat**  
Tôle en acier

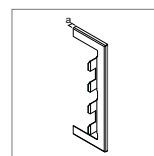
Cote a = 290 mm

**BRS1002105D9010**  
E-No 127 566 622  
Blanc pur  
emball. 1 pc

**Paire de jonction**  
Tôle en acier

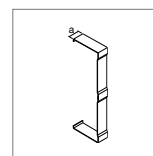
**BRS1002109D**  
E-No 127 591 592  
Zingué  
emball. 1 paire

**Cache-paroi**  
Tôle en acier

Cote a = 7 mm

**BRS100210WD9010**  
E-No 127 546 822  
Blanc pur  
emball. 1 pc

**Cache-découpes**  
Tôle en acier

Cote a = 25 mm

**BRS1002107D9010**  
E-No 127 541 722  
Blanc pur  
emball. 1 pc

**BRS1002104DVERZ**  
E-No 127 583 952  
Zingué  
emball. 1 pc

**BRS1002103DVERZ**  
E-No 127 585 852  
Zingué  
emball. 1 pc

**BRS1002106DVERZ**  
E-No 127 537 452  
Zingué  
emball. 1 pc

**BRS1002105DVERZ**  
E-No 127 566 652  
Zingué  
emball. 1 pc

**BRS1002109D**  
E-No 127 591 622  
Zingué  
emball. 1 paire

**BRS100210WDVERZ**  
E-No 127 546 852  
Zingué  
emball. 1 pc

**BRS1002107DVERZ**  
E-No 127 541 752  
Zingué  
emball. 1 pc

**Séparation métallique**  
Construction très robuste et blindage supplémentaire

**Séparation PVC**  
Pour une séparation de systèmes supplémentaire, entre lignes d'énergie et lignes de données

**Séparation PC/ABS sans halogène**  
Pour une séparation de systèmes supplémentaire, entre lignes d'énergie et lignes de données

**Pince pour maintenir les câbles**  
Lors d'un montage au plafond ou vertical, les câbles peuvent être maintenus sans couvercle durant le montage.

	Désignation	Emb. N° de réf.	E-No
	<b>Séparation pour canaux à encliquetage frontal, tôle en acier zingué</b>  Pour une séparation supplémentaire, entre lignes d'énergie et lignes de données.  Pour canaux de hauteur 70 mm BRS65100, BRS65130, BRS65170, BRS65210, BRS65210D		
TWS70VERZ	Séparation, TWS/BRS/BRSN, acier, 70mm, sans profil C	32 <b>TWS70VERZ</b>	127 548 272
	<b>Séparation pour canaux à encliquetage frontal, tôle d'acier zingué</b>  Pour une séparation supplémentaire, entre lignes d'énergie et lignes de données.  Pour canaux de hauteur 85 et 100 mm BRS85130, BRS85170, BRS100130, BRS100170, BRS100210, BRS100210D		
TWS90VERZ	Séparation, TWS/BRSN, acier, 90mm, sans profil C	32 <b>TWS90VERZ</b>	127 548 282
	<b>Séparation pour canaux à encliquetage frontal, PVC</b>  Pour une séparation supplémentaire, entre lignes d'énergie et lignes de données.		
G1612	Séparation, BRSN/LFS, 1 compartiment, PVC, sans profil C	48 <b>G1612</b>	127 548 262
	<b>Séparation pour canaux à encliquetage frontal PC/ABS sans halogène (hfr)</b>  Pour une séparation supplémentaire, entre lignes d'énergie et lignes de données.		
G1615	Séparation, BRSN/LFS, PC/ABS hfr, sans profil C	48 <b>G1615</b>	127 548 212
	<b>Boîtier de montage d'appareils pour canaux à encliquetage frontal</b>  Pour canaux BRS avec largeur de couvercle 80 mm		
G2704	Boîtier de montage d'appareils à encliquetage frontal	3 <b>G2704</b>	127 589 192



BRS0802A9010

**Désignation** **Emb. N° de réf.** **E-No**

**Couvercle angle extérieur, tôle d'acier**

Pour couvrir des angles extérieurs des profilés de base

Pour canaux avec largeur de couvercle 80 mm  
BRS65100, BRS65130, BRS65170, BRS65210, BRS65210D,  
BRS85130, BRS85170,  
BRS100130, BRS100170, BRS100210, BRS100210D

Couvercle d'angle extérieur, 80mm, tôle d'ac., blanc pur	1	<b>BRS0802A9010</b>	127 561 922
Couvercle d'angle extérieur, 80mm, tôle d'ac., gris clair	1	<b>BRS0802A7035</b>	127 561 942
Couvercle d'angle extérieur, 80mm, tôle d'ac., blanc crème	1	<b>BRS0802A9001</b>	127 561 902
Couvercle d'angle extérieur, 80mm, tôle d'ac., zingué	1	<b>BRS0802AVERZ</b>	127 561 952

**Couvercle angle intérieur, tôle d'acier**

Pour couvrir des angles intérieurs des profilés de base

Pour canaux avec largeur de couvercle 80 mm  
BRS65100, BRS65130, BRS65170, BRS65210, BRS65210D,  
BRS85130, BRS85170,  
BRS100130, BRS100170, BRS100210, BRS100210D

Couvercle d'angle intérieur, 80mm, tôle d'ac., blanc pur	1	<b>BRS0802I9010</b>	127 562 322
Couvercle d'angle intérieur, 80mm, tôle d'ac., gris clair	1	<b>BRS0802I7035</b>	127 562 342
Couvercle d'angle intérieur, 80mm, tôle d'ac., blanc crème	1	<b>BRS0802I9001</b>	127 562 302
Couvercle d'angle intérieur, 80mm, tôle d'ac., zingué	1	<b>BRS0802IVERZ</b>	127 562 352



L4253BCHR

**Pince pour maintenir les câbles, tôle d'acier zingué**

L4253BCHR pour largeur de couvercle 80 mm

Pince 80, BR/A/S 100/174/214	80	<b>L4253BCHR</b>	127 549 552
------------------------------	----	------------------	-------------



L4187CHRO

**Borne de mise à terre, tôle d'acier**

Pour raccorder la base à la jonction ou au point de mise à terre jusqu'à section 10 mm<sup>2</sup>.

Borne de mise à terre, chromatée	10	<b>L4187CHRO</b>	127 390 152
----------------------------------	----	------------------	-------------

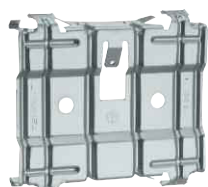

G2401

**Mise à terre universelle, tôle d'acier zingué**

Pour le raccordement électrique des bases ou comme point d'alimentation pour la mise à terre

Borne de mise à terre universelle BRSN	10	<b>G2401</b>	127 590 352
--	----	--------------	-------------



L4181GNGE

**Ligne de mise à terre**

- Enfichable, section 4 mm<sup>2</sup>, pour le raccordement électrique des bases et couvercles ainsi que pour le pontage des pièces de forme

Ligne de mise à terre, L=150mm, connexion	100	<b>L4181GNGE</b>	127 390 092
Ligne de mise à terre, L=300mm, connexion	100	<b>L4182GNGE</b>	127 390 192
Ligne de mise à terre, L=600mm, connexion	25	<b>L4183GNGE</b>	127 390 292

# tehalit.BRS Profilés de canaux de hauteur 70 mm, largeur de couvercle 120 mm, profil C, pièces de forme

- Montage d'appareils sur profil C
- Avec mise à terre intégrée, observer les mesures de mise à terre
- Profilé fermé avec largeur de couvercle 120 mm
- Perforation de la base à intervalles de 50 mm pour le montage de consoles et 250 mm pour le montage mural

- Pièces de forme du profilé de base

**Longueur de livraison**  
2000 mm

**Mode de livraison**  
Base, Couvercle séparé

**Coloris livrables**  
RAL 9010, Blanc pur  
RAL 7035, Gris clair  
RAL 9001, Blanc crème  
VERZ, Zingué



**Base**  
Tôle en acier

**Couvercle**  
Tôle en acier

## BRS65170B

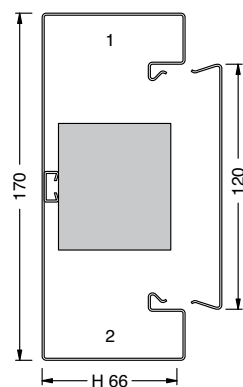

**BRS651701B9010**  
E-No 127 517 022  
Blanc pur  
emball. 8 m

**BRS12029010**  
E-No 127 513 122  
Blanc pur  
emball. 16 m

**BRS651701B7035**  
E-No 127 517 042  
Gris clair  
emball. 8 m

**BRS12027035**  
E-No 127 513 142  
Gris clair  
emball. 16 m

**BRS651701B9001**  
E-No 127 517 002  
Blanc crème  
emball. 8 m

**BRS12029001**  
E-No 127 513 102  
Blanc crème  
emball. 16 m

**BRS651701BVERZ**  
E-No 127 517 052  
Zingué  
emball. 8 m

**BRS1202VERZ**  
E-No 127 513 152  
Zingué  
emball. 16 m

## BRS65210B

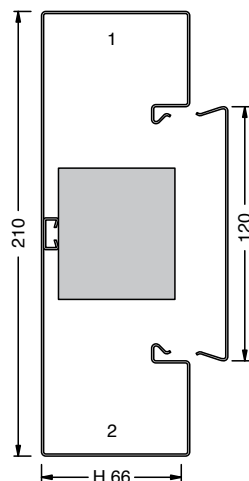

**BRS652101B9010**  
E-No 127 518 022  
Blanc pur  
emball. 6 m

**BRS12029010**  
E-No 127 513 122  
Blanc pur  
emball. 16 m

**BRS652101B7035**  
E-No 127 518 042  
Gris clair  
emball. 6 m

**BRS12027035**  
E-No 127 513 142  
Gris clair  
emball. 16 m

**BRS652101B9001**  
E-No 127 518 002  
Blanc crème  
emball. 6 m

**BRS12029001**  
E-No 127 513 102  
Blanc crème  
emball. 16 m

**BRS652101BVERZ**  
E-No 127 518 052  
Zingué  
emball. 6 m

**BRS1202VERZ**  
E-No 127 513 152  
Zingué  
emball. 16 m



**Matériau des profilés**

Tôle d'acier zingué

**Remarques**

- Montage d'appareils sur profil C
- Couvercle en PVC ou PC/ABS, sans halogène sur demande

- Lors du montage de systèmes de canaux au plafond, il est éventuellement nécessaire de fixer également les couvercles.

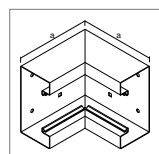

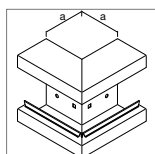
**Angle intérieur**  
Tôle en acier

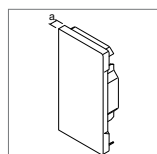
**Cote a = 146 mm**

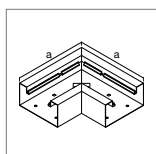
**Angle extérieur**  
Tôle en acier

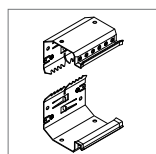
**Cote a = 80 mm**

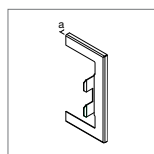
**Plaque de fermeture**  
Tôle en acier

**Cote a = 7 mm**

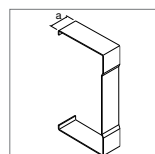
**Angle plat**  
Tôle en acier

**Cote a = 250 mm**

**Paire de jonction**  
Tôle en acier

**Cote a = 7 mm**

**Cache-paroi**  
Tôle en acier

**Cote a = 7 mm**

**Cache-découpe**  
Tôle en acier

**Cote a = 25 mm**
**BRS651704B9010**  
E-No 127 582 122  
Blanc pur  
emballage. 1 pc

**BRS651703B9010**  
E-No 127 559 322  
Blanc pur  
emballage. 1 pc

**BRS651706B9010**  
E-No 127 536 522  
Blanc pur  
emballage. 1 pc

**BRS651705B9010**  
E-No 127 564 922  
Blanc pur  
emballage. 1 pc

**BRS651709B**  
E-No 127 591 522  
Zingué  
emballage. 1 paire

**BRS65170WB9010**  
E-No 127 545 822  
Blanc pur  
emballage. 1 pc

**BRS651707B9010**  
E-No 127 540 922  
Blanc pur  
emballage. 1 pc

**BRS651704B7035**  
E-No 127 582 142  
Gris clair  
emballage. 1 pc

**BRS651703B7035**  
E-No 127 559 342  
Gris clair  
emballage. 1 pc

**BRS651706B7035**  
E-No 127 536 542  
Gris clair  
emballage. 1 pc

**BRS651705B7035**  
E-No 127 564 942  
Gris clair  
emballage. 1 pc

**BRS651709B**  
E-No 127 591 522  
Zingué  
emballage. 1 paire

**BRS65170WB7035**  
E-No 127 545 842  
Gris clair  
emballage. 1 pc

**BRS651707B7035**  
E-No 127 540 942  
Gris clair  
emballage. 1 pc

**BRS651704B9001**  
E-No 127 582 102  
Blanc crème  
emballage. 1 pc

**BRS651703B9001**  
E-No 127 559 302  
Blanc crème  
emballage. 1 pc

**BRS651706B9001**  
E-No 127 536 502  
Blanc crème  
emballage. 1 pc

**BRS651705B9001**  
E-No 127 564 902  
Blanc crème  
emballage. 1 pc

**BRS651709B**  
E-No 127 591 522  
Zingué  
emballage. 1 paire

**BRS65170WB9001**  
E-No 127 545 802  
Blanc crème  
emballage. 1 pc

**BRS651707B9001**  
E-No 127 540 902  
Blanc crème  
emballage. 1 pc

**BRS651704BVERZ**  
E-No 127 582 152  
Zingué  
emballage. 1 pc

**BRS651703BVERZ**  
E-No 127 559 352  
Zingué  
emballage. 1 pc

**BRS651706BVERZ**  
E-No 127 536 552  
Zingué  
emballage. 1 pc

**BRS651705BVERZ**  
E-No 127 564 952  
Zingué  
emballage. 1 pc

**BRS651709B**  
E-No 127 591 522  
Zingué  
emballage. 1 paire

**BRS65170WBVERZ**  
E-No 127 545 852  
Zingué  
emballage. 1 pc

**BRS651707BVERZ**  
E-No 127 540 952  
Zingué  
emballage. 1 pc

**BRS652104B9010**  
E-No 127 582 222  
Blanc pur  
emballage. 1 pc

**BRS652103B9010**  
E-No 127 585 522  
Blanc pur  
emballage. 1 pc

**BRS652106B9010**  
E-No 127 536 622  
Blanc pur  
emballage. 1 pc

**BRS652105B9010**  
E-No 127 565 622  
Blanc pur  
emballage. 1 pc

**BRS652109B**  
E-No 127 591 532  
Zingué  
emballage. 1 paire

**BRS65210WB9010**  
E-No 127 545 922  
Blanc pur  
emballage. 1 pc

**BRS652107B9010**  
E-No 127 541 922  
Blanc pur  
emballage. 1 pc

**BRS652104B7035**  
E-No 127 582 242  
Gris clair  
emballage. 1 pc

**BRS652103B7035**  
E-No 127 585 542  
Gris clair  
emballage. 1 pc

**BRS652106B7035**  
E-No 127 536 642  
Gris clair  
emballage. 1 pc

**BRS652105B7035**  
E-No 127 565 642  
Gris clair  
emballage. 1 pc

**BRS652109B**  
E-No 127 591 532  
Zingué  
emballage. 1 paire  
P

**BRS65210WB7035**  
E-No 127 545 942  
Gris clair  
emballage. 1 pc

**BRS652107B7035**  
E-No 127 541 942  
Gris clair  
emballage. 1 pc

**BRS652104B9001**  
E-No 127 582 202  
Blanc crème  
emballage. 1 pc

**BRS652103B9001**  
E-No 127 585 602  
Blanc crème  
emballage. 1 pc

**BRS652106B9001**  
E-No 127 536 602  
Blanc crème  
emballage. 1 pc

**BRS652105B9001**  
E-No 127 565 602  
Blanc crème  
emballage. 1 pc

**BRS652109B**  
E-No 127 591 532  
Zingué  
emballage. 1 paire

**BRS65210WB9001**  
E-No 127 545 902  
Blanc crème  
emballage. 1 pc

**BRS652107B9001**  
E-No 127 541 902  
Blanc crème  
emballage. 1 pc

**BRS652104BVERZ**  
E-No 127 582 252  
Zingué  
emballage. 1 pc

**BRS652103BVERZ**  
E-No 127 585 552  
Zingué  
emballage. 1 pc

**BRS652106BVERZ**  
E-No 127 536 652  
Zingué  
emballage. 1 pc

**BRS652105BVERZ**  
E-No 127 565 652  
Zingué  
emballage. 1 pc

**BRS652109B**  
E-No 127 591 532  
Zingué  
emballage. 1 paire

**BRS65210WBVERZ**  
E-No 127 545 952  
Zingué  
emballage. 1 pc

**BRS652107BVERZ**  
E-No 127 541 952  
Zingué  
emballage. 1 pc

# tehalit.BRS Profilés de canaux de hauteur 85 et 100 mm, largeur de couvercle 120 mm, profil C, pièces de forme

- Montage d'appareils sur profil C
- Avec mise à terre intégrée, observer les mesures de mise à terre
- Profilé fermé avec largeur de couvercle 120 mm
- Perforation de la base à intervalles de 50 mm pour le montage de consoles et 250 mm pour le montage mural

- Pièces de forme du profilé de base

**Coloris livrables**  
RAL 9010, Blanc pur  
VERZ, Zingué

**Longueur de livraison**  
2000 mm

**Mode de livraison**  
Base, Couvercle séparé



**Base**  
Tôle en acier

**Couvercle**  
Tôle en acier

## BRS85210B

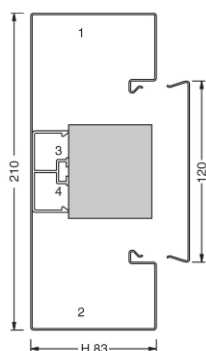

**BRS852101B9010**  
E-No 127 512 122  
Blanc pur  
emballage. 4 m

**BRS12029010**  
E-No 127 513 122  
Blanc pur  
emballage. 16 m

**BRS852101BVERZ**  
E-No 127 512 152  
Zingué  
emballage. 4 m

**BRS1202VERZ**  
E-No 127 513 152  
Zingué  
emballage. 16 m

## BRS100210B

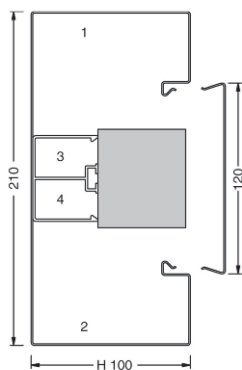

**BRS1002101B9010**  
E-No 127 512 222  
Blanc pur  
emballage. 4 m

**BRS12029010**  
E-No 127 513 122  
Blanc pur  
emballage. 16 m

**BRS1002101BVERZ**  
E-No 127 512 252  
Zingué  
emballage. 4 m

**BRS1202VERZ**  
E-No 127 513 152  
Zingué  
emballage. 16 m

**Matériau des profilés**

Tôle d'acier zingué

**Remarques**

- Montage d'appareils sur profil C
- Couvercle en PVC ou PC/ABS, sans halogène sur demande

- Lors du montage de systèmes de canaux au plafond, il est éventuellement nécessaire de fixer également les couvercles.

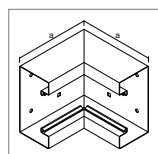

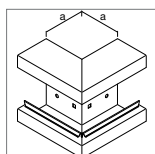
**Angle intérieur**  
Tôle en acier

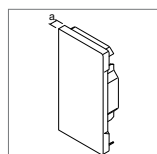
**Cote a = 163 mm**
**BRS852104B9010**  
E-No 127 582 322  
Blanc pur  
emballage. 1 pc

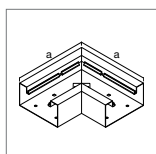
**Angle extérieur**  
Tôle en acier

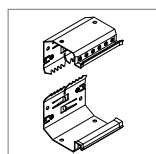
**Cote a = 80 mm**
**BRS852103B9010**  
E-No 127 560 422  
Blanc pur  
emballage. 1 pc

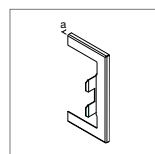
**Plaque de fermeture**  
Tôle en acier

**Cote a = 7 mm**
**BRS852106B9010**  
E-No 127 536 722  
Blanc pur  
emballage. 1 pc

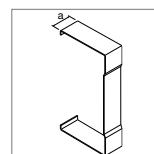
**Angle plat**  
Tôle en acier

**Cote a = 290 mm**
**BRS852105B9010**  
E-No 127 565 922  
Blanc pur  
emballage. 1 pc

**Paire de jonction**  
Tôle en acier

**BRS852109B**  
E-No 127 591 542  
Zingué  
emballage. 1 paire

**Cache-paroi**  
Tôle en acier

**Cote a = 7 mm**
**BRS85210WB9010**  
E-No 127 546 222  
Blanc pur  
emballage. 1 pc

**Cache-découpes**  
Tôle en acier

**Cote a = 25 mm**
**BRS852107B9010**  
E-No 127 541 122  
Blanc pur  
emballage. 1 pc

**BRS852104BVERZ**  
E-No 127 582 352  
Zingué  
emballage. 1 pc

**BRS852103BVERZ**  
E-No 127 560 452  
Zingué  
emballage. 1 pc

**BRS852106BVERZ**  
E-No 127 536 752  
Zingué  
emballage. 1 pc

**BRS852105BVERZ**  
E-No 127 565 952  
Zingué  
emballage. 1 pc

**BRS852109B**  
E-No 127 591 542  
Zingué  
emballage. 1 paire

**BRS85210WBVERZ**  
E-No 127 546 252  
Zingué  
emballage. 1 pc

**BRS852107BVERZ**  
E-No 127 541 152  
Zingué  
emballage. 1 pc

**BRS1002104B9010**  
E-No 127 582 422  
Blanc pur  
emballage. 1 pc

**BRS1002103B9010**  
E-No 127 585 022  
Blanc pur  
emballage. 1 pc

**BRS1002106B9010**  
E-No 127 536 822  
Blanc pur  
emballage. 1 pc

**BRS1002105B9010**  
E-No 127 566 022  
Blanc pur  
emballage. 1 pc

**BRS1002109B**  
E-No 127 591 632  
Zingué  
emballage. 1 paire

**BRS100210WB9010**  
E-No 127 546 322  
Blanc pur  
emballage. 1 pc

**BRS1002107B9010**  
E-No 127 541 222  
Blanc pur  
emballage. 1 pc

**BRS1002104BVERZ**  
E-No 127 582 452  
Zingué  
emballage. 1 pc

**BRS1002103BVERZ**  
E-No 127 585 052  
Zingué  
emballage. 1 pc

**BRS1002106BVERZ**  
E-No 127 536 852  
Zingué  
emballage. 1 pc

**BRS1002105BVERZ**  
E-No 127 566 052  
Zingué  
emballage. 1 pc

**BRS1002109B**  
E-No 127 591 632  
Zingué  
emballage. 1 paire

**BRS100210WBVERZ**  
E-No 127 546 352  
Zingué  
emballage. 1 pc

**BRS1002107BVERZ**  
E-No 127 541 252  
Zingué  
emballage. 1 pc

**Séparation métallique**  
Construction très robuste et blindage supplémentaire



**Fixation pour séparations**  
Pour fixer les séparations afin d'éviter qu'elles ne sortent de leur logement, en particulier lors du montage vertical.

**Séparation PVC**  
Pour une séparation de systèmes supplémentaire, entre lignes d'énergie et lignes de données

**Double séparation PVC**  
Pour plusieurs niveaux de câblage et la séparation des systèmes

**Séparation PC/ABS sans halogène**  
Pour une séparation de systèmes supplémentaire, entre lignes d'énergie et lignes de données

**Pince pour maintenir les câbles**  
Lors d'un montage au plafond ou vertical, les câbles peuvent être maintenus sans couvercle durant le montage.

	Désignation	Emb. N° de réf.	E-No
	<p><b>Séparation, 1 compartiment, pour canaux BRS avec profil C, tôle d'acier zingué</b></p> <p>Pour une séparation supplémentaire, entre lignes d'énergie et lignes de données.</p> <p><b>Remarque:</b> observer les mesures de mise à terre (raccordement avec griffe de mise à terre L4180VERZ)</p> <p>Pour canaux BRS65170B, BRS65210B, BRS85210B, BRS100210B</p>		
L6477VERZ	Séparation, BR, 1 compartiment, tôle d'acier, avec profil C	32 <b>L6477VERZ</b>	127 548 052
	<p><b>Fixation pour séparation, tôle d'acier zingué</b></p> <p>Fixation sûre de la séparation pour montage vertical ou au plafond. Montage et démontage simple de la fixation avec tournevis standard.</p>		
L6705BCHR	Fixation pour séparations, BR/A/H/S	40 <b>L6705BCHR</b>	127 590 262
	<p><b>Séparation, 1 compartiment, pour canaux BRS avec profil C, PVC</b></p> <p>Pour une séparation supplémentaire, entre lignes d'énergie et lignes de données</p> <p>Pour canaux BRS65170B, BRS65210B, BRS85210B, BRS100210B</p>		
M1043	Séparation, BR/BRS/BRN, 1 compartiment, PVC, avec profil C	40 <b>M1043</b>	127 548 232
	<p><b>Séparation, 2 compartiments, pour canaux BRS avec profil C, PVC</b></p> <p>Pour une séparation supplémentaire, entre lignes d'énergie et lignes de données</p> <p>Pour canaux BRS65170B, BRS65210B, BRS85210B, BRS100210B</p>		
M1257	Séparation, BR, 2 compartiments, PVC	40 <b>M1257</b>	127 548 532



M1839

**Désignation**

**Emb. N° de réf.**

**E-No**

**Séparation, 1 compartiment, pour canaux BRS avec profil C, PC/ABS sans halogène**

Pour une séparation supplémentaire, entre lignes d'énergie et lignes de données

Pour canaux  
BRS65170B, BRS65210B, BRS85210B, BRS100210B

Séparation, BRH/BRHN, 1 compartiment, avec profil C	40	<b>M1839</b>	127 548 432
---	----	--------------	-------------



BRS1202A9010

**Couvercle angle extérieur, tôle d'acier**

Pour couvrir des angles extérieurs des profilés de base

Pour canaux avec largeur de couvercle 120 mm  
BRS65170B, BRS65210B, BRS85210B, BRS100210B

Couvercle d'angle extérieur, 120mm, tôle d'acier, blanc pur	1	<b>BRS1202A9010</b>	127 562 422
Couvercle d'angle extérieur, 120mm, tôle d'acier, gris clair	1	<b>BRS1202A7035</b>	127 562 442
Couvercle d'angle extérieur, 120mm, tôle d'acier, blanc crème	1	<b>BRS1202A9001</b>	127 562 402
Couvercle d'angle extérieur, 120mm, tôle d'acier, zingué	1	<b>BRS1202AVERZ</b>	127 562 452

**Couvercle angle intérieur, tôle d'acier**

Pour couvrir des angles intérieurs des profilés de base

Pour canaux avec largeur de couvercle 120 mm  
BRS65170B, BRS65210B, BRS85210B, BRS100210B

Couvercle d'angle intérieur, 120mm, tôle d'acier, blanc pur	1	<b>BRS1202I9010</b>	127 563 222
Couvercle d'angle intérieur, 120mm, tôle d'acier, gris clair	1	<b>BRS1202I7035</b>	127 563 242
Couvercle d'angle intérieur, 120mm, tôle d'acier, blanc crème	1	<b>BRS1202I9001</b>	127 563 202
Couvercle d'angle intérieur, 120mm, tôle d'acier, zingué	1	<b>BRS1202IVERZ</b>	127 563 252



L4255BCHR

**Pince pour maintenir les câbles, tôle d'acier zingué**

Pour largeur de couvercle 120 mm

Pour 120, BR/A/H/S 170/172/212	50	<b>L4255BCHR</b>	127 549 752
--------------------------------	----	------------------	-------------



L4187CHRO

**Borne de mise à terre, tôle d'acier**

Pour raccorder la base à la jonction ou au point de mise à terre jusqu'à section 10 mm².

Borne de mise à terre, chromatée	10	<b>L4187CHRO</b>	127 390 152
----------------------------------	----	------------------	-------------

Désignation	Emb. N° de réf.	E-No
-------------	-----------------	------



L4180VERZ

**Griffe de mise à terre, tôle d'acier zingué**

Pour le raccordement de la séparation L6477VERZ

BRS/LFS-OT	50 <b>L4180VERZ</b>	127 390 052
------------	---------------------	-------------



L4181GNGE

**Ligne de mise à terre**

- Enfichable, section 4 mm<sup>2</sup>, pour le raccordement électrique des profilés de base et couvercles ainsi que pour le pontage des pièces de forme

L=150 mm, connexion	100 <b>L4181GNGE</b>	127 390 092
L=300 mm, connexion	100 <b>L4182GNGE</b>	127 390 192
L=600 mm, connexion	25 <b>L4183GNGE</b>	127 390 292



R6570VERZ

**Point de mise à terre, tôle d'acier zingué**

R6570VERZ pour canaux BRS de hauteur 70 mm  
R6585VERZ pour canaux BRS de hauteur 85 mm  
R6600VERZ pour canaux BRS de hauteur 100 mm

BRS hauteur 70, zingué	10 <b>R6570VERZ</b>	127 579 252
BRS hauteur 85, zingué	10 <b>R6585VERZ</b>	127 590 392
BRS hauteur 100, zingué	10 <b>R6600VERZ</b>	127 579 352



G2703

**Boîtier de montage pour canal avec profil C**

Pour canaux BRS avec couvercle de 120 mm

Boîtier de montage pour profil C	3 <b>G2703</b>	127 589 092
----------------------------------	----------------	-------------



**Siège principal et administration**

Hager AG  
Sedelstrasse 2  
6020 Emmenbrücke  
Tel. 041 269 90 00  
Fax 041 269 94 00

**Filiales**

Hager SA  
Chemin du Petit-Flon 31  
1052 Le Mont-sur-Lausanne  
Tél. 021 644 37 00  
Fax 021 644 37 05

Hager AG  
Ey 25  
3063 Ittigen-Bern  
Tel. 031 925 30 00  
Fax 031 925 30 05

Hager AG  
Glattalstrasse 521  
8153 Rümlang  
Tel. 044 817 71 71  
Fax 044 817 71 75

[www.hager-tehalit.ch](http://www.hager-tehalit.ch)  
[www.tebis.ch](http://www.tebis.ch)  
[infoch@hager.com](mailto:infoch@hager.com)

