

ELEKTROSCHEMA

Projektbeschreibung: Hager Türsprechanlagen v1.1
Symbolübersicht

Objekt: Hager AG
Sedelstrasse 2
6020 Emmenbrücke

Kunde: Hager AG
Sedelstrasse 2
6020 Emmenbrücke

Auftrags-Nummer: 2021

Schema-Nummer: 2021-v1.1

TinLine GmbH

CAD/CAE für die Elektrotechnik
Schürmattstrasse 4
CH-5643 Sins www.tinline.ch
Tel: 041 787 35 35 www.tinline.ch

Index	Datum	Name	Erstellt	TinLine
			Datum	19.07.2021
			Geprüft	
			Blatt	1
			Druck	17.08.2021
Anzahl Seiten	20		21.1	16:23

A
B
C
D
E
F
TinLine GmbH

A
B
C
D
E
F

0 1 2 3 4 5 6 7 8 9

0 1 2 3 4 5 6 7 8 9

Inhaltsverzeichnis

Blatt	Bezeichnung 1	Bezeichnung 2	Index	Datum	Name
1					
2	Inhaltsverzeichnis				
10	RED011X	Bus Strangversorgung 2 Draht			
12	RED012X	Bus Strangversorgung REG			
15	RED013X	Netzgerät für Strangkoppler			
20	RED111X	Strangkoppler 2 Draht			
21	RED112X	Schaltrelais 1fach Universal			
23	RED115X	Nebenstrang-Koppler 2D REG			
30	RED133X	Schaltrelais 2fach			
38	RED311X	Audio-Auskoppler			
39	RED361X	Telekommunikations-Schnittstelle			
48	RED611X	Audio/Video-Abzweiger 1fach			
49	RED612X	Audio/Video-Abzweiger 2fach			
50	RED614X	Audio/Video-Abzweiger 4fach			
55	RED711X	Video-Verstärker 2Draht Bus REG			
56	RED712X	Video-Umsetzer 2Draht / 75 Ohm REG			
58	RTD111X	IP Netzwerk-Relais 8fach REG			
68	ST320	Transformator			
70	TGA200	Spannungsversorgung 24VDC 1A			
80	TJA510	Acces Gate 2D/IP Schnittstelle REG			

TinLine GmbH

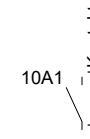
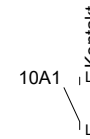
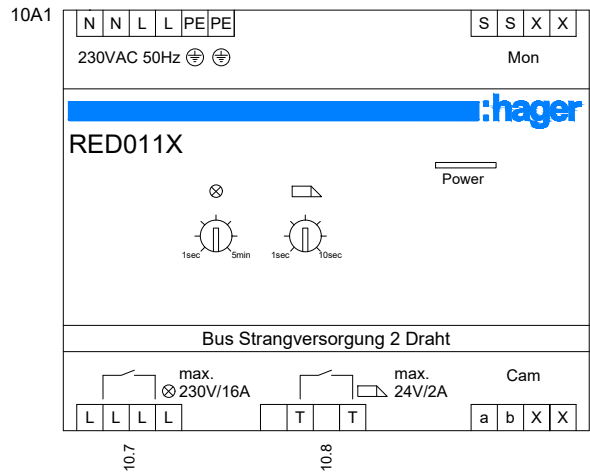

0 1 2 3 4 5 6 7 8 9

A

A

B

B

C

C

D

D

E

E

F

F

12A1

N	N	L	L	PE	PE	S	S	X	X
230VAC 50Hz Ⓢ Ⓢ						Mon			
									
RED012X						Power			
Bus Strangversorgung REG									
						Cam			
						a b X X			

TinLine GmbH

Index	Datum	Name	Gezeichnet TinLine	Hager Türsprechanlagen v1.1	<u>TinLine GmbH</u>	RED012X	Auftrag:	2021	Blatt	12
			Erstelldatum 19.07.2021	Symbolübersicht		Bus Strangversorgung REG	Schema:	2021-v1.1	< 10	15 >

0 1 2 3 4 5 6 7 8 9

0 1 2 3 4 5 6 7 8 9

A

A

B

B

C

C

D

D

E

E

F

F

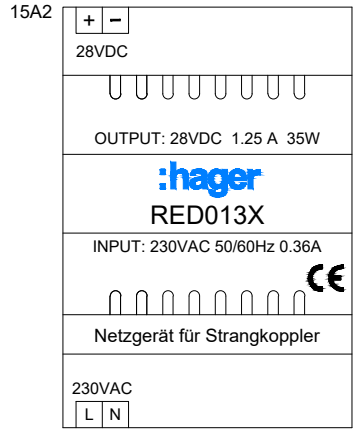

TinLine GmbH

Index	Datum	Name	Gezeichnet TinLine
			Erstelldatum 15.07.2021

Hager Türsprechanlagen v1.1
Symbolübersicht

TinLine GmbH

RED013X
Netzgerät für Strangkoppler

Auftrag: 2021
Schema: 2021-v1.1

Blatt 15
< 12 20 >

0 1 2 3 4 5 6 7 8 9

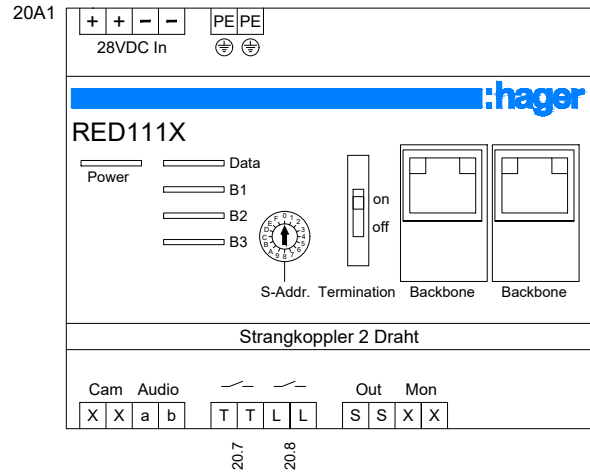

Index	Datum	Name	Gezeichnet TinLine
			Erstelldatum 15.07.2021

Hager Türsprechanlagen v1.1
Symbolübersicht

TinLine GmbH

RED111X
Strangkoppler 2 Draht

Auftrag: 2021
Schema: 2021-v1.1

Blatt 20
< 15 21 >

0 1 2 3 4 5 6 7 8 9

A

A

B

B

C

C

D

D

E

E

F

F

21A1

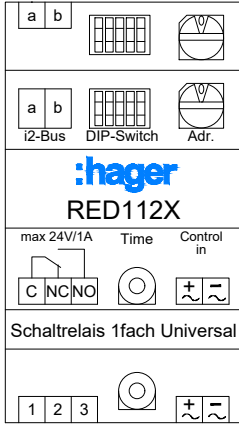

21.6

21A1



TinLine GmbH

Index	Datum	Name	Gezeichnet TinLine
			Erstelldatum 15.07.2021

Hager Türsprechanlagen v1.1
Symbolübersicht

TinLine GmbH

RED112X
Schaltrelais 1fach Universal

Auftrag: 2021
Schema: 2021-v1.1

Blatt 21
< 20 23 >

0 1 2 3 4 5 6 7 8 9

0 1 2 3 4 5 6 7 8 9

A

A

B

B

C

C

D

D

E

E

F

F

23A1

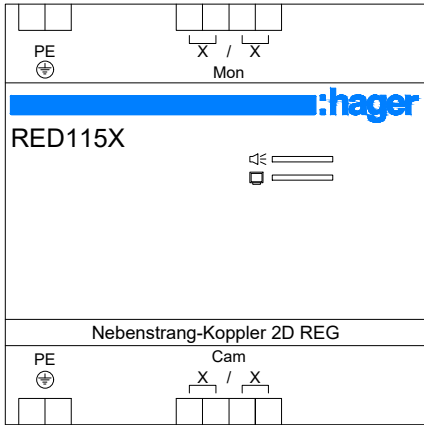

TinLine GmbH

Index	Datum	Name

Gezeichnet TinLine
Erstelldatum 15.07.2021

Hager Türsprechanlagen v1.1
Symbolübersicht

TinLine GmbH

RED115X
Nebenstrang-Koppler 2D REG

Auftrag: 2021
Schema: 2021-v1.1

Blatt 23
< 21 30 >

0 1 2 3 4 5 6 7 8 9

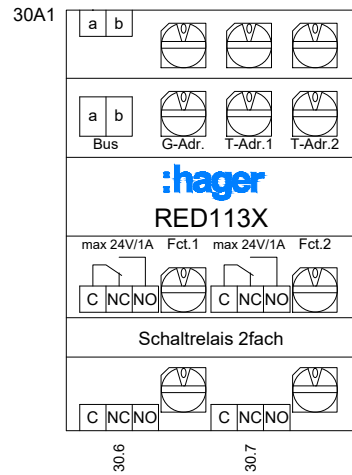
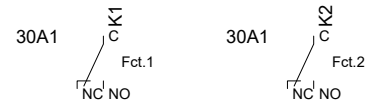

0 1 2 3 4 5 6 7 8 9

A

A

B

B

C

C

D

D

E

E

F

F

38A1

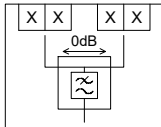

:hager

RED311X

Audio-
Auskoppler

a b

TinLine GmbH

Index	Datum	Name	Gezeichnet TinLine	Hager Türsprechanlagen v1.1	TinLine GmbH	RED311X	Auftrag:	2021	Blatt	38
			Erstelldatum 15.07.2021	Symbolübersicht		Audio-Auskoppler	Schema:	2021-v1.1	< 30	39 >

0 1 2 3 4 5 6 7 8 9

39A1

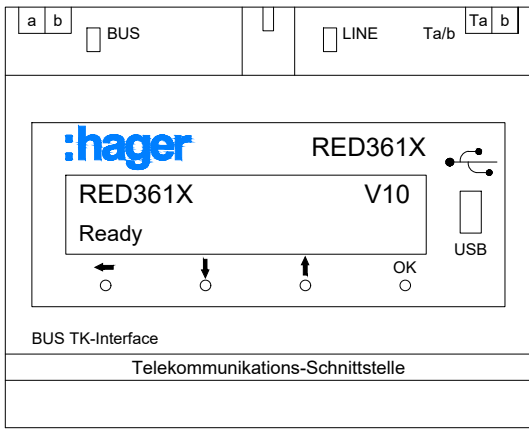

0 1 2 3 4 5 6 7 8 9

A

A

B

B

C

C

D

D

E

E

F

F

48A1

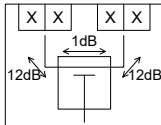

:hager

RED611X

Audio/Video-
Abzweiger 1fach

X1 X1

TinLine GmbH

Index	Datum	Name	Gezeichnet TinLine	Hager Türsprechanlagen v1.1	TinLine GmbH	RED611X	Auftrag:	2021	Blatt	48
			Erstelldatum 15.07.2021	Symbolübersicht		Audio/Video-Abzweiger 1fach	Schema:	2021-v1.1	< 39	49 >

0 1 2 3 4 5 6 7 8 9

0 1 2 3 4 5 6 7 8 9

A

A

B

B

C

C

D

D

E

E

F

F



TinLine GmbH

Index	Datum	Name	Gezeichnet TinLine	Hager Türsprechanlagen v1.1	TinLine GmbH	RED612X	Auftrag:	2021	Blatt	49
			Erstelldatum 15.07.2021	Symbolübersicht		Audio/Video-Abzweiger 2fach	Schema:	2021-v1.1	< 48	50 >

0 1 2 3 4 5 6 7 8 9

0 1 2 3 4 5 6 7 8 9

A

A

B

B

C

C

D

D

E

E

F

F

50A1

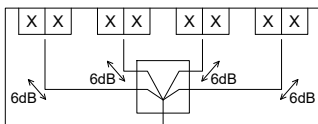

:hager Video-Verteiler
Video-Distributor

RED614X

Audio/Video-Verteiler 4fach

X1 X1

TinLine GmbH

Index	Datum	Name

Gezeichnet TinLine
Erstelldatum 15.07.2021

Hager Türsprechanlagen v1.1
Symbolübersicht

TinLine GmbH

RED614X
Audio/Video-Abzweiger 4fach

Auftrag: 2021
Schema: 2021-v1.1

Blatt 50
< 49 55 >

0 1 2 3 4 5 6 7 8 9

0 1 2 3 4 5 6 7 8 9

A

A

B

B

C

C

D

D

E

E

F

F

55A1

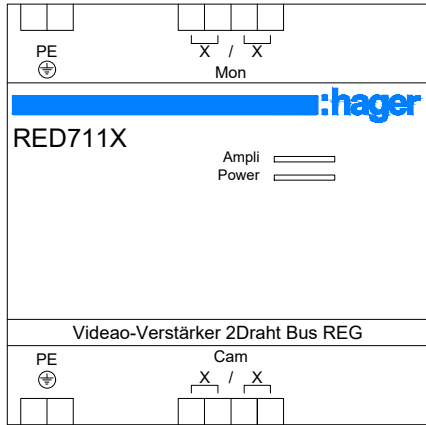

TinLine GmbH

Index	Datum	Name	Gezeichnet TinLine	Hager Türsprechanlagen v1.1	<u>TinLine GmbH</u>	RED711X	Auftrag:	2021	Blatt	55
			Erstelldatum 15.07.2021	Symbolübersicht		Video-Verstärker 2Draht Bus REG	Schema:	2021-v1.1	< 50	56 >

0 1 2 3 4 5 6 7 8 9

56A1

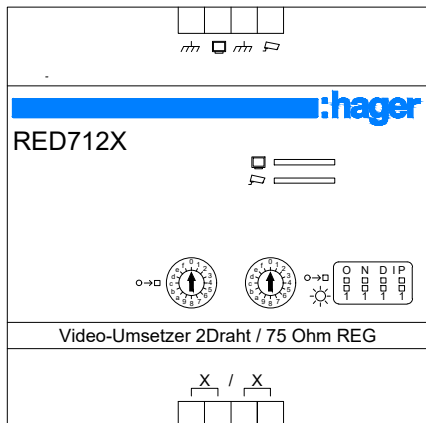

0 1 2 3 4 5 6 7 8 9

A

B

C

D

E

F

A

B

C

D

E

F

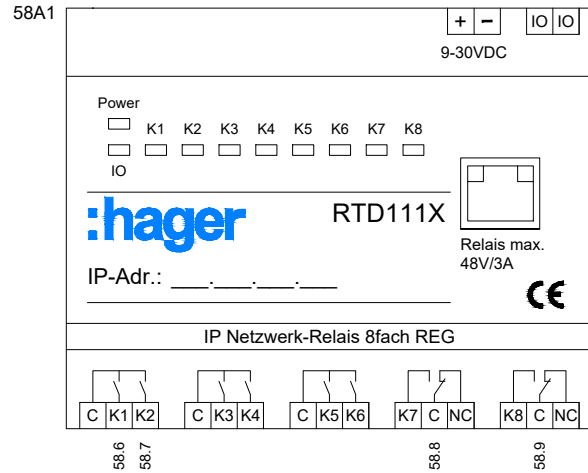
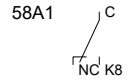
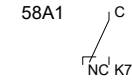
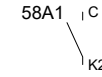
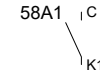

TinLine GmbH

Index	Datum	Name	Gezeichnet TinLine
			Erstelldatum 15.07.2021

Hager Türsprechanlagen v1.1
Symbolübersicht

TinLine GmbH

RTD111X
IP Netzwerk-Relais 8fach REG

Auftrag: 2021
Schema: 2021-v1.1

Blatt 58
< 56 68 >

0 1 2 3 4 5 6 7 8 9

0 1 2 3 4 5 6 7 8 9

A

A

B

B

C

C

D

D

E

E

F

F

68A1

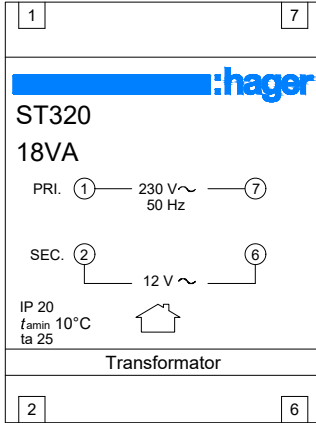

TinLine GmbH

Index	Datum	Name

Gezeichnet TinLine
Erstelldatum 15.07.2021

Hager Türsprechanlagen v1.1
Symbolübersicht

TinLine GmbH

ST320
Transformator

Auftrag: 2021
Schema: 2021-v1.1

Blatt 68
< 58 70 >

0 1 2 3 4 5 6 7 8 9

0 1 2 3 4 5 6 7 8 9

A

A

B

B

C

C

D

D

E

E

F

F

70A1

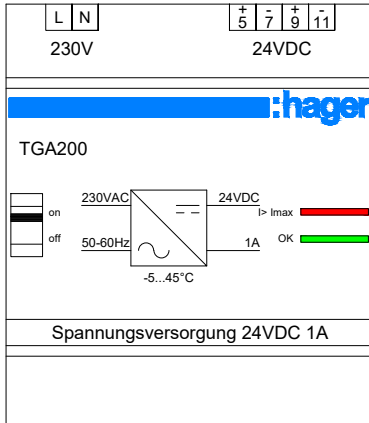

TinLine GmbH

Index	Datum	Name	Gezeichnet TinLine	Hager Türsprechanlagen v1.1	TinLine GmbH	TGA200	Auftrag:	2021	Blatt	70
			Erstelldatum 16.07.2021	Symbolübersicht		Spannungsversorgung 24VDC 1A	Schema:	2021-v1.1	< 68	80 >

0 1 2 3 4 5 6 7 8 9

80A1

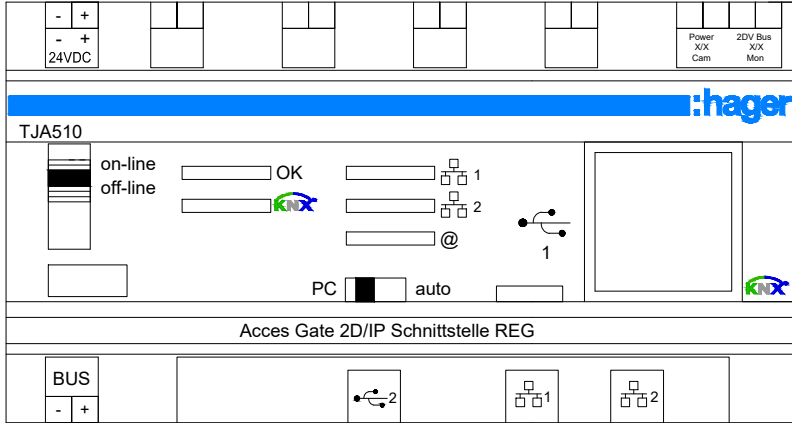

Index	Datum	Name	Gezeichnet TinLine
			Erstelldatum 16.07.2021

Hager Türsprechanlagen v1.1
Symbolübersicht

TinLine GmbH

TJA510
Acces Gate 2D/IP Schnittstelle REG

Auftrag:	2021	Blatt	80
Schema:	2021-v1.1	< 70	>